

SOCIETÀ GENERALE RICAMBI (Europa) p.A.

FASCICOLO 7/D EDIZIONE 2008

CATALOGO PARTI ELETTRICHE



DUCATI

energia s.p.a.

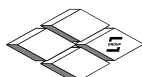

SOCIETÀ GENERALE RICAMBI (EUROPA) p.A

MAGAZZINO DI BOLOGNA: 40012 CALDERARA DI RENO · Via Armaroli 10/12 · Tel: +39.051722557 · Fax: +39.051720376
MAGAZZINO DI MILANO: 20129 MILANO · Via Pasquale Sottocorno 52 · Tel: +39.027382368 - 0276110273 · Fax: +39.0270106598
<http://www.sgr-it.com> · e-mail: infosgr@sgr-it.com

Tutti gli articoli del presente catalogo si intendono adattabili (quando non indicati come di primo equipaggiamento)

La riproduzione anche parziale del catalogo o dei ns. disegni originali è vietata e sarà perseguita ai sensi della legge. Le condizioni generali di vendita sono riportate sul nostro listino prezzi

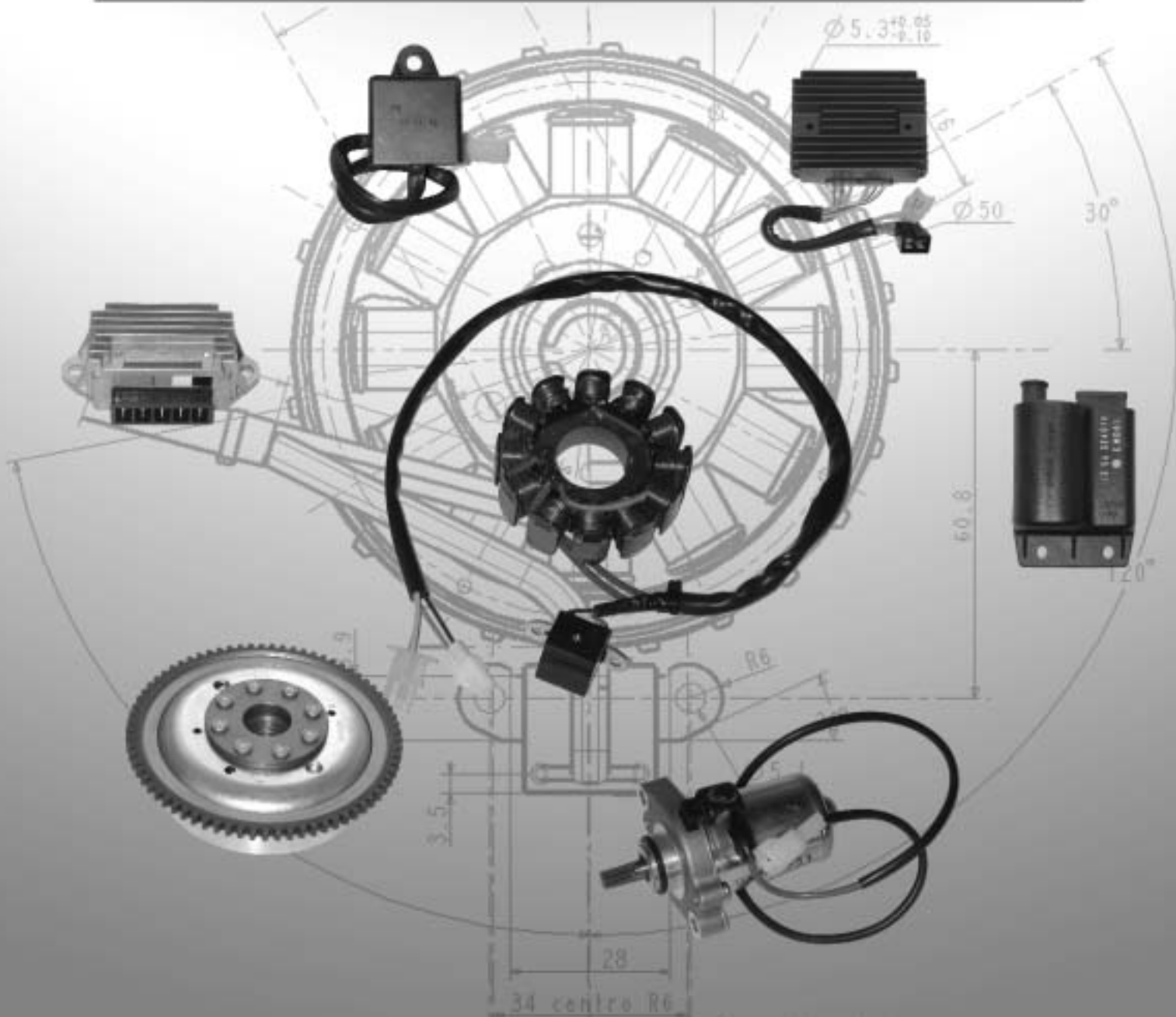

Indice

Tabella applicazioni parti elettriche	3
<i>APRILIA SCOOTER</i>	3
<i>APRILIA CICLOMOTORI E MOTO</i>	4
<i>ATALA - RIZZATO</i>	5
<i>BENELLI</i>	5
<i>BETAMOTOR</i>	6
<i>CAGIVA</i>	6
<i>DERBI</i>	7
<i>DUCATI</i>	8
<i>FANTIC MOTOR</i>	12
<i>GARELLI CICLOMOTORI</i>	12
<i>GILERA CICLOMOTORI E MOTO</i>	12
<i>GILERA SCOOTER</i>	13
<i>GRECAV</i>	13
<i>HM</i>	13
<i>HONDA SCOOTER</i>	13
<i>HONDA MOTO</i>	14
<i>HUSQVARNA</i>	14
<i>ITALJET</i>	14
<i>LAVERDA</i>	15
<i>LOMBARDINI MOTORI</i>	15
<i>MALAGUTI</i>	16
<i>MBK</i>	18
<i>MOTO GUZZI</i>	19
<i>MOTO MORINI</i>	20
<i>PEUGEOT</i>	21
<i>PIAGGIO SCOOTER</i>	21
<i>PIAGGIO CICLOMOTORI</i>	
<i>VESPA - COSA</i>	22
<i>PIAGGIO APE</i>	24
<i>RIEJU</i>	24
<i>SHERCO</i>	24
<i>SUZUKI</i>	25
<i>TRIUMPH</i>	25
<i>YAMAHA SCOOTER</i>	25
<i>YAMAHA MOTO - ATV</i>	26
Regolatori elettronici - corrente continua - controfase	27
Regolatori elettronici - corrente continua - a ponte	27
Regolatori elettronici - corrente continua - in parallelo	30
Regolatori elettronici - corrente continua - trifase	30
Regolatori elettronici - corrente alternata/corrente continua	31
Regolatori elettronici - corrente alternata	33
Bobina alta tensione esterne	34
Accensioni elettroniche induttive	35
Centraline elettroniche	35
Statori elettronici Piaggio 6 poli	42
Volani e statori elettronici 6 poli - 12V/90W	43
Volani e statori elettronici 6 poli - 12V/100W	43
Volani e statori elettronici 12 poli - 12V/120W	47
Volani e statori elettronici 12 poli - 12V/140W	49
Volani elettronici 12 poli - 12V/120W	52
Volani elettronici 18 poli	52
Alternatori a magneti permanenti 18 poli	53
Alternatori a magneti permanenti 10 poli	53
Alternatori a magneti permanenti 14 poli	54
Motorini avviamento a magneti permanenti	55
Ricambi volani Bosch	57
Indice codice articolo	57
Cross reference codici Ducati/codici SGR	58
Schemi di inserzione dei regolatori in serie "a ponte" e "controfase" con circuito spia	64

Tabella applicazioni parti elettriche

<i>Marca, modello, c.c., anno</i>	<i>Volano Alternatore</i>	<i>Statore</i>	<i>Rotore</i>	<i>Bobina AT esterna</i>	<i>Centralina</i>	<i>Regolatore</i>	<i>Motorino avviamento</i>
APRILIA SCOOTER							
50 Amico LX (92) (1. ^{ma} serie - regolat. 3 fili)	×	×	×	32.7610 AP8206125	34.6450 AP8206470	34.830116 AP8212121	36.41010 AP8224103
50 Amico/LX/Sport/GL/ GLE (93/98) • 50 Area 51 (98/>) 50 Gulliver/LC (94/>) 50 Rally Air/LC (95/>) 50 Sonic/LC/GP (98/>)	×	×	×	32.7610 AP8206125	34.6450 AP8206470	34.8480 AP8212799	36.41010 AP8224103
50 Habana/Custom (99/03) 50 Mojito/Custom (99/03) (mot. Aprilia - c/mot. avv.to Ducati)	×	×	×	×	×	×	36.410301● AP2QCA000455
50 Mojito (04/07) (mot. Piaggio carb.)	×	×	×	vedi centralina	32.9019 58095R	×	×
50 Scarabeo 2t (93/97) (imp. Ducati)	31.96862 AP8212701	31.96869 (c/piastra)	×	vedi centralina	32.895416 AP8212685	34.8480 AP8212799	36.41010 AP8224103
50 Scarabeo 2t (93/97) (imp. Yamaha)	×	×	×	32.7610 AP8206125	34.6450 AP8206470	34.8480 AP8212799	36.41010 AP8224103
50 Scarabeo/Street 2t (98/06) (mot. Minarelli)	×	×	×	32.7610 AP8206125	34.6450 AP8206470	34.8480 AP8212799	36.41010 AP8224103
50 Scarabeo/Street/Rst 2t (05/08) (mot. Piaggio carb.)	×	×	×	vedi centralina	32.9019 58095R	×	×
50 Scarabeo 4 tempi/Euro 3 (03/08 - mot. Piaggio)	31.1452 9692975	×	×	vedi centralina	32.9017 AP8224487	34.8487 9693825	×
50 Scarabeo Air Ditech (01/>) 50 SR H ₂ O Ditech (00/03) 50 SR Ditech Euro 2/ New Di-Tech (02/06) 50 SR H ₂ O R Factory (mot. Di-Tech - 04/06) (mot. Aprilia Di-Tech) (imp. Ducati - c/mot. avv.to Ducati)	×	31.14502●	31.14501●	×	×	×	36.410301● AP2QCA000455
50 Scarabeo Air Ditech (01/>) 50 SR H ₂ O Ditech (00/03) 50 SR Ditech Euro 2/ New Di-Tech (02/06) 50 SR H ₂ O R Factory (Mot. Di-Tech - 04/06) (mot. Aprilia Di-Tech) (imp. Mitsuba - c/mot. avv.to Ducati)	×	×	×	×	×	×	36.410301● AP2QCA000455
50 SR Air Urban/Viper/Replica/ Europe (93/96) (mot. Minarelli cil. verticale)	×	×	×	32.7610 AP8206125	34.6450 AP8206470	34.8480 AP8212799	36.41010 AP8224103
50 SR Air Esquire/Urban/Wave/ Sunfire (94/96) 50 SR LC/Replica (94/96) 50 SR WWW (97/01) 50 SR Stealth/Racing/ Netscaper (97/99) (mot. Minarelli cil. orizzontale)	×	×	×	32.7610 AP8206125	34.6450 AP8206470	34.8480 AP8212799	36.41010 AP8224103
50 SR H ₂ O Racing/Sport (00/04) (mot. Aprilia - c/mot. avv.to Ducati)	×	×	×	×	×	×	36.410301● AP2QCA000455
50 SR H ₂ O Street (03/08) 50 SR H ₂ O R (04/08) (mot. Piaggio carburatore)	×	×	×	vedi centralina	32.9019 58095R	×	×
100 Scarabeo 2 tempi (00/>)	×	×	×	32.7611 AP8127068	×	34.8480 AP8212799	×
100 Scarabeo 4 tempi (01/08)	31.1452 9692975	×	×	vedi centralina	32.9020 969896	34.8487 9693825	×
250 Atlantic IE/Euro 3 (06/08) 250 Scarabeo IE/Light Euro 3 (06/08) 250 Sport City IE/Euro 3 (06/08)	×	×	×	×	×	34.9060 58086R	×
400 Atlantic Sprint (06/08) 400 Scarabeo/Light (06/08)	×	35.201202 58080R	35.201201 58040R	×	×	34.9060 58086R	×
500 Atlantic (01/05) 500 Atlantic Sprint (05/07) 500 Scarabeo/GT/ABS (02/06) 500 Scarabeo Light (06/08)	×	35.201202 58080R	35.201201 58040R	×	×	34.9060 58086R	×

X Non fornibile

● Solo per sostituire originale Ducati

4 Tabella applicazioni parti elettriche Aprilia ciclomotori e moto

Marca, modello, c.c., anno	Volano Alternatore	Statore	Rotore	Bobina AT esterna	Centralina	Regolatore	Motorino avviamento
APRILIA CICLOMOTORI E MOTO							
50 AF1 • 50 ET (imp. CEV a volano magnete)	×	×	×	×	×	34.830116 AP8212121	×
50 AF1 (86 - c/avv.to elettrico) (imp. Ducati elettronico)	×	×	×	vedi centralina	32.8990 AP8212119	34.8520 AP8212120	×
50 AF1 (87 - c/avv.to elettrico) (volano Ducati 310920 4 poli 55W)	31.0820 AP8212710 (c/piastra-90W)	×	×	vedi centralina	32.8990 AP8212119	34.830116 AP8212121	×
50 AF1 (86/87 - s/avv.to elettrico) (volano Ducati 310912 4 poli 55W)	31.1013 AP8212564 (c/piastra-100W)	×	×	vedi centralina	32.8990 AP8212119	34.830116 AP8212121	×
50 ET • 50 Tuareg (86 - c/avv.to elettrico)	×	×	×	vedi centralina	32.8990 AP8212119	34.8520 AP8212120	×
50 ET • 50 Tuareg/Wind (87 - c/avv.to elettrico)	×	×	×	vedi centralina	32.8990 AP8212119	34.830116 AP8212121	×
50 ET • 50 Tuareg (s/avv.to elettrico) (86/87 - vol. Ducati 310911 4 poli 55W)	31.1013 AP8212564 (c/piastra-100W)	×	×	vedi centralina	32.8990 AP8212119	34.830116 AP8212121	×
50 AF1 (88/> - s/avv. elettrico) 50 ET (88/> - s/avv. elettrico) 50 MX Motard (95/03) 50 MX (04/05) 50 Red Rose (s/avv.elettrico) 50 RX (89/90 - s/avv.elettrico) 50 RX (3/5 marce 91/94) 50 RX Enduro (95/03) 50 RX (03/04) 50 RX Racing (03/06) 50 Tuareg/Wind (88/> - s/avv.elet.) (mot. AM345/AM6 - s/avv.to elet.) (vol. Ducati 6 poli 310812-90W) (vol. Ducati 6 poli 311012/ 1013-100W)	31.1013 AP8212564 (c/piastra-100W)	31.96469 (s/piastra-90W) 31.96849 (c/piastra-100W)	×	vedi centralina	32.8990 AP8212119	34.830116 AP8212121	×
50 AF1 Project 108 (88) 50 AF1 Sintesi/Replica (89) 50 AF1 Futura (90) 50 AF1 Europa (90) 50 Red Rose (89/92) 50 RX (89/90 - c/avv.to elettrico) 50 Tuareg/Wind/Rally (88/92 - c/avv.to elettrico) (mot. Minarelli c/mot. avviamentoto EFEL) (vol. Ducati 6 poli c/corona 310820)	31.0820 AP8212710 (c/piastra) (8222081) (8221251) (8212257) (8212478)	31.96469 (s/piastra)	×	vedi centralina	32.8990 AP8212119	34.830116 AP8212121	×
50 AF1 Futura (91/92) 50 AF1 Europa (91/92) 50 Classic (92/99)/Pegaso (92/94) 50 RS/Replica/Extrema (3/5 marce - 93/98) (mot. Minarelli AM345 c/avv.to elettrico - c/motorino avv.to Mitsuba o Ducati) (volano Ducati 311025/311027-100W) (sost. volano Ducati 310825-90W)	31.1027 AP8212565 (c/piastra-100W) (8206532) (8222262) (8212479) (8212519)	31.96849 (c/piastra-100W)	×	vedi centralina	32.8990 AP8212119	34.830116 AP8212121	36.410451 AP8212367
50 RS/Replica/Extrema (6 marce - 95/05) 50 RS Tuono (03/05) (mot. Minarelli AM6 c/avv.to elettrico) (volano Ducati 311026/311028-100W)	31.1028 AP8206625	31.96849 (c/piastra)	×	vedi centralina	32.8990 AP8212119	34.830116 AP8212121	36.410451 AP8212367
50 RS (06/07) (mot. Piaggio/Derbi)	×	×	×	vedi centralina	32.8990 00H03330171	×	×
50 RX (06/07) • 50 SX (06/07) (mot. Piaggio/Derbi)	×	×	×	vedi centralina	32.8990 00H03330171	×	×

X Non fornibile

● Solo per sostituire originale Ducati

Marca, modello, c.c., anno	Volano Alternatore	Statore	Rotore	Bobina AT esterna	Centralina	Regolatore	Motorino avviamento
125 AF1 Sintesi Replica (89/90) 125 AF1 Futura (90/92) 125 AF1 Europa (90/91)	×	×	×	×	×	34.8820 AP8112744	×
125 AF1 Sintesi (88) 125 AS R (85/>) • 125 ETX (84/88) 125 Red Rose (87/89) 125 Tuareg/Wind (86/88)	×	×	×	×	×	34.8621 AP8112354 (8112362)	×
125 ETX (89/92) 125 Pegaso (89/91) 125 Red Rose (90/94) 125 RX (89/91) 125 Tuareg Rally/Wind (89/92) (c/regolatore Ducati 348875)	×	×	×	×	×	34.8820 AP8112744 (8112557)	×
125 Pegaso (92/94) 125 RS Extrema/Replica (92/94) 125 RX (92/94) (c/regolatore Shindengen SH547A-12)	×	×	×	×	×	34.8820 AP8112846	×
350/600 ETX (85/>) 350/600 Tuareg (86/>) 350/600 Tuareg Wind (86/87)	×	×	×	×	×	34.8520 AP8212331 (8212120)	×

ATALA - RIZZATO

50 Ciclomotori vari (imp. Ducati - vol. 6 poli)	×	×	×	vedi centralina	32.8990	×	×
50 Byte AT10 • 50 Skeggia 50 Hacker AT12/LC/Hacker Racing (vol. IDM 4 poli mot. F. Morini AH 50L)	×	×	×	×	×	34.8480	×
50 Carosello (mot. Minarelli)	×	×	×	32.7610	34.6450	34.8480	36.41010

BENELLI

50 Ciclomotori - accens. elettronica (imp. Ducati - vol. 2 bobine c/pick-up)	×	×	×	vedi centralina	32.8980 10407852000	×	×
50 Devil • 50 Spring (imp. Ducati)	×	×	×	vedi centralina	32.8990 10507852000	×	×
50 Scooty • 50 S Scooter • 50 G3 (imp. Ducati)	×	×	×	vedi centralina	32.8990 10507852000	34.830116 11207690000	×
50 S Scooter (imp. CEV)	×	×	×	×	×	34.830116 50703811	×
50 City Byke (90/>) (imp. Ducati)	×	×	×	vedi centralina	32.8980 10407852000	×	×
50 Laser (volano magnete)	×	×	×	×	×	34.830116 50703810	×
50 K2 (98/02) • 50 Pepe/LX (99/04) 50 Naked (02) 50 491GT/RR/ST/SP (98/02) 50 491Sport/Racing (98/02) (motori Minarelli)	×	×	×	32.7610 R51240011A0	34.6450 R51340021A0	34.8480 R51540011A0	36.41010 R19240011A0
50 491Morini RR/ST (03/>) 50 Naked Morini (03/>) (motori F.Morini)	×	×	×	×	×	34.8480 R51540011A0	×
100 K2 (99/01)	×	×	×	32.7611 R51240041A0	×	×	×
125 BX (87/>) • 125 Jarno (88/>) 125 S Scooter • 125 2TA (imp. Motoplat)	×	×	×	×	×	34.8520 51721400	×
125/150 Velvet/Touring (99/>)	×	×	×	32.7611 R51220061A0	34.6460 R51340051A0	34.9050 (c/piastra) 34.90501 (s/piastra) R51540101A0	36.41011 R19010111A0

Marca, modello, c.c., anno	Volano Alternatore	Statore	Rotore	Bobina AT esterna	Centralina	Regolatore	Motorino avviamento
BETAMOTOR							
50 Ciclomotori - acc. elettronica (vol. Ducati 18W 2 bobine c/pick-up)	×	×	×	vedi centralina	32.8980	×	×
50 Ciclomotori - acc. elettronica (volani Ducati 4/6 poli)	×	×	×	vedi centralina	32.8990 1120632800	34.830116 2728070000	×
50 Adventure • 50 Andy (volani Ducati 4/6 poli)	×	×	×	vedi centralina	32.8990 1120632800	34.830116 2728070000	×
50 Quadra/Chrono 502 50 Tempo 13"/16" • 50 Ark/LC/K (imp. Ducati - s/limitatore)	31.96844 310325000	31.96744 (c/piastra)	×	vedi centralina	32.895414 1120670000	34.8480 2727800000	36.41010 3300420000
50 Eikon (99/>) (imp. Yamaha)	×	×	×	32.7610 1120674000	34.6450 1120673000	×	36.41010 3300420000
50 RK (93/96)	×	×	×	vedi centralina	32.8990 1120632800	34.830116 2728070000	×
50 REV (02/06) • 50 RR (99/02) 50 RR 6 (97/98) • 50 ST (96/97) 50 Supermotard (98/99)	×	×	×	vedi centralina	32.8990 1120630000	×	×
125 Strada/Custom (81/>) (accens. elettronica - c/avv. elet.) (imp. Motoplat 12V/130W a ponte - 2 fili)	×	×	×	×	×	34.8621	×
125 Strada/Custom (81/>) (accens. elettronica - c/avv. elettr.) (imp. Motoplat 12V/130W controfase - 3 fili)	×	×	×	×	×	34.8520	×
125/240 Techno (</95) 240 Alp/Trial Synt (</95) (impianti Ducati)	×	×	×	vedi centralina	32.8981 112064000	34.830116 2728070000	×
125 Alp • 125 Techno (98 - imp. Ducati)	×	×	×	vedi centralina	32.8981 112064000	×	×
250 Techno (94/95) • 260 Alp (95) (impianti Ducati)	×	×	×	vedi centralina	32.8981 112064000	34.830116 2728070000	×
250 Alp (96/98) (imp. Ducati)	×	×	×	vedi centralina	32.8981 112064000	×	×

CAGIVA

50 Cocis (88/> - c/avv. elettr.) (imp. Motoplat)	×	×	×	×	×	34.8621 52633	×
50 Prima 6V 50 W4 6V	×	×	×	×	×	34.8621 800042274	×
50 WSXT (88/>) (imp. Motoplat)	×	×	×	×	×	34.8621 52633	×
125 Aletta Oro S1/S2/GP S (85/>) (imp. Motoplat)	×	×	×	×	×	34.8621 800042274	×
125 Blues (87/>) 125 Cruiser (87/>)	×	×	×	×	×	34.8621 800042274	×
125 Custom (88 - c/avv. elettr.) (imp. Motoplat 12V/120W)	×	×	×	×	×	34.8621 800042274	×
125 Elefant/2 (imp. Dansi 12V)	×	×	×	×	×	34.8520 800035452	×
125 Freccia C9/C 10R/C 12R (87/>) 125 N90 (89/>) • 125 K7 (90/>) 125 SuperCity (92/>) 125 Tamanaco (88/>) 125 W8/FA (91/>) (c/regolatore Motoplat)	×	×	×	×	×	34.8621 800042274 solo x sost. Motoplat	×
125 SST (82/>) • 125 SXT (83) (impianti Motoplat)	×	×	×	×	×	34.8520 800035452	×
125 SST Aletta (c/avv.to elettr.) (imp. Motoplat)	×	×	×	×	×	34.8621 800042274	×

Marca, modello, c.c., anno	Volano Alternatore	Statore	Rotore	Bobina AT esterna	Centralina	Regolatore	Motorino avviamento
125/250 WRK (88/>)	×	×	×	×	×	34.830116 58920/62144	×
125 WSXT Aletta Rossa (c/modulo e bobina AT)	×	×	×	×	×	34.8520 800035452	×
125 WSXT Aletta Rossa (83/>) (imp. Motoplat 12V)	×	×	×	×	×	34.8520 800035452	×
175/250/350 SST (82/>) 250/350 SX (82/>) (imp. Dansi c/regol. Motoplat)	×	×	×	×	×	34.8520 800035452	×
200 Elefant (85/>)	×	×	×	×	×	34.8621 800042274	×
200 WSXT Argento	×	×	×	×	×	34.8621 52633	×
350/650 AlaAzzurra/GT (83/89) 350/650 Elefant (85/89) (accensione Bosch)	×	×	×	×	×	34.8520 42901/54040011A	×
350/650 AlaAzzurra (90/>) 350/650 Elefant (90/>) (accensione Kokusan)	×	×	×	×	×	34.8637 34.86801 54040081A	×
750 Elefant (87/89)	×	×	×	×	×	34.8520 800054017	×
750 Elefant (93/97) 900 Elefant (93/97 - carb.) (c/regolatore Ducati)	×	×	×	×	×	34.8637 34.86801 54040081A	×
750 Elefant (93/97) 900 Elefant (93/97 - carb.) (c/regolatore Shindengen)	×	×	×	×	×	34.90604 54040031A	×
900 Gran Canyon (98/00 - iniezione)	×	×	×	×	×	34.90603 54040111C	×
1000 Navigator (00/05) 1000 Raptor/V-Raptor/ X-tra Raptor (00/05)	×	×	×	×	×	34.90603 800092586	×

DERBI

50 Atlantis LC (99/01) 50 Atlantis (01) 50 Predator 02/LC (98/01) (mot. Derbi c/mot. avv.to Ducati)	×	×	×	×	×	×	36.410301● 00G03904891
50 Atlantis 02/Bullet/City/ Red Bullet/Two Chic/Euro 2 (02/07) 50 GP1/Euro 2/Open E2 (01/07) (motori Piaggio)	×	×	×	vedi centralina	32.9019 00G03310171	×	×
50 Atlantis 4T/Euro 2 (04/08)	31.1452 9692975	×	×	vedi centralina	32.9017 969383	34.8487 969382	×
50 Bultaco Lobito (98/01) (fino a tel. H117638 - imp. Ducati)	×	×	×	vedi centralina	32.8990 00H03330171	×	×
50 GPR R (97/00) 50 GPR Replica/Replica Racing (99/03)	×	31.96849 00H03302701	×	vedi centralina	32.8990 00H03330171	×	×
50 GPR Nude/Racing (04/05) (fino a telaio 4H263238)	×	31.96849 00H03302701	×	vedi centralina	32.8990 00H03330171	×	×
50 GPR Nude/Racing (04/05) (04/05 - da telaio 4H263238)	×	31.96849 00H03302701	×	vedi centralina	32.8990 00H03330171	×	×
50 GPR Replica Racing Euro 2 (05)	×	×	×	vedi centralina	32.8990 00H03330171	×	×
50 Senda Black Edition (03)	×	×	×	vedi centralina	32.8990 00H03330171	×	×
50 Senda HYP DRD Evo (08)	×	×	×	vedi centralina	32.8990 00H03330171	×	×

X Non fornibile

● Solo per sostituire originale Ducati

Marca, modello, c.c., anno	Volano Alternatore	Statore	Rotore	Bobina AT esterna	Centralina	Regolatore	Motorino avviamento
50 Senda R (99) (imp. Ducati)	×	×	×	vedi centralina	32.8990 00H03330171	×	×
50 Senda R DRD E1 E1R (03) 50 Senda R Racer (03 - imp. Ducati)	×	×	×	vedi centralina	32.8990 00H03330171	×	×
50 Senda R DRD PRO E2 (05/07)	×	×	×	vedi centralina	32.8990 00H03330171	×	×
50 Senda R DRD Racing LTD (04/05)	×	×	×	vedi centralina	32.8990 00H03330171	×	×
50 Senda R DRD Racing E2 (05/08)			×	vedi centralina	32.8990 00H03330171	×	×
50 Senda R X-Trem (03) (impianti Ducati)	×	×	×	vedi centralina	32.8990 00H03330171	×	×
50 Senda R X-Trem EU 2 (04)	×	×	×	vedi centralina	32.8990 00H03330171	×	×
50 Senda R X-Trem (05) 50 Senda R X-Trem E2 (05/08)	×	×	×	vedi centralina	32.8990 00H03330171	×	×
50 Senda R X-Race (05) 50 Senda R X-Race E2 (06/07)	×	×	×	vedi centralina	32.8990 00H03330171	×	×
50 Senda SM (00/01) 50 Senda SM X-Trem (02/03) (impianti Ducati)	×	×	×	vedi centralina	32.8990 00H03330171	×	×
50 Senda SM X-Trem EU 2 (04)	×	×	×	vedi centralina	32.8990 00H03330171	×	×
50 Senda SM X-Trem E2 (05/06) 50 Senda SM X-Trem EU2 (07/08)	×	×	×	vedi centralina	32.8990 00H03330171	×	×
50 Senda SM X-Race (05) 50 Senda SM X-Race E2 (06/07)	×	×	×	vedi centralina	32.8990 00H03330171	×	×
50 Senda SM DRD E1 E1R (03)	×	×	×	vedi centralina	32.8990 00H03330171	×	×
50 Senda SM DRD Racing LTD (04/05) 50 Senda SM DRD Edition Black (05)	×	×	×	vedi centralina	32.8990 00H03330171	×	×
50 Senda SM DRD Racing E2 (06) 50 Senda SM DRD PRO E2 (05/06)	×	×	×	vedi centralina	32.8990 00H03330171	×	×
100 Atlantis 4T (04/07)	31.1452 9692975	×	×	vedi centralina	32.9020 969896	34.8487 969382	×
250 GP1 Low Seat E3 (07/08)	×	×	×	×	×	34.9060 58086R	×

DUCATI

250 Scrambler/Road (78/83) 350 Forza (76/83) 350 Scrambler/Road (78/83) 350 Vento (76/83) (imp. Motoplat 12V)	×	×	×	×	×	34.8520 061046750	×
350 Twin/Bicilindriche (imp. Motoplat 12V)	×	×	×	×	×	34.8520 061046750	×
350 GTL/GTV/Sport/Desmo (75/>) (imp. Motoplat 12V)	×	×	×	×	×	34.8520 061946750	×
350 Pantah XL (82/>) 350 Pantah SL (79/>) (imp. Ducati 12V a ponte - 2 fili)	×	×	×	×	×	34.8621 075946750	×
350 Pantah XL (82/>) 350 Pantah SL (79/>) (imp. Ducati 12V controfase - 3 fili)	×	×	×	×	×	34.8520 061946750	×
350 Indiana (85/>)	×	×	×	×	×	34.8520 080546758	×
350/400 F3 (85/>)	×	×	×	×	×	34.8520 080546758	×
400 Monster (95/97) 400 Supersport (93/97) (c/regolatore Ducati)	×	×	×	×	×	34.8637 34.86801 54040081A	×

X Non fornibile

● Solo per sostituire originale Ducati

Marca, modello, c.c., anno	Volano Alternatore	Statore	Rotore	Bobina AT esterna	Centralina	Regolatore	Motorino avviamento
400 Monster (95/97) 400 Supersport (93/97) (c/regolatore Shindengen)	×	×	×	×	×	34.90604 54040031A	×
400 Monster (98/01)	×	×	×	×	×	34.90603 54040111C	×
500 Twin/Bicilindriche (imp. Motoplat 12V)	×	×	×	×	×	34.8520 061046750	×
500 GTL/GTV/Sport/Desmo (75/>) (imp. Motoplat 12V)	×	×	×	×	×	34.8520 061946750	×
500 Pantah TL (82/>) 500 Pantah SL (79/>) (imp. Ducati 12V a ponte - 2 fili)	×	×	×	×	×	34.8621 075946750	×
500 Pantah TL (82/>) 500 Pantah SL (79/>) (imp. Ducati 12V controfase - 3 fili)	×	×	×	×	×	34.8520 061946750	×
600 Monster (</97) 600 Supersport (91/97) (c/regolatore Ducati)	×	×	×	×	×	34.8637 34.86801 54040081A	×
600 Monster (</97) 600 Supersport (91/97) (c/regolatore Shindengen)	×	×	×	×	×	34.90604 54040031A	×
600 Monster (98/01)	×	×	×	×	×	34.90603 54040111C	×
600 Pantah TL (82/>) 600/650 Pantah SL (79/>) (imp. Ducati 12V a ponte - 2 fili)	×	×	×	×	×	34.8621 075946750	×
600 Pantah TL (82/>) 600/650 Pantah SL (79/>) (imp. Ducati 12V controfase - 3 fili)	×	×	×	×	×	34.8520 061946750	×
650 Indiana (85/>)	×	×	×	×	×	34.8520 080546758	×
748 Biposto/SP (95/97) (c/regolatore Ducati)	×	×	×	×	×	34.8637 34.86801 54040081A	×
748 Biposto/SP (95/97) (c/regolatore Shindengen)	×	×	×	×	×	34.90604 54040031A	×
748 Biposto (98) 748 SPS (98/99)	×	×	×	×	×	34.90604 54040131A	×
748 Biposto/USA (99/01) 748 R/S (00/02)	×	×	×	×	×	34.90603 54040111C	×
748 Testastretta (01) 748 (02)	×	×	×	×	×	34.90603 54040111C	×
749/R/S/Dark (03/06)	×	×	×	×	×	34.90603 54040191A	×
750 Indiana (85/>)	×	×	×	×	×	34.8520 080546758	×
750 Monster (96/97) (c/regolatore Ducati)	×	×	×	×	×	34.8637 34.86801 54040081A	×
750 Monster (96/97) (c/regolatore Shindengen)	×	×	×	×	×	34.90604 54040031A	×
750 Monster (98/01)	×	×	×	×	×	34.90603 54040111C	×
750 GT/Sport/S/SS (71/74) (imp. Ducati 12V a puntine)	35.0307 075546400	×	×	×	×	34.8520 061546750	×
750 S/SS/Desmo (</75 - fino a tel. 75411) (acc. elettr. - controfase - 3 fili)	35.0307 075546400	×	×	×	×	34.8520 061546750	×
750 S/SS/Desmo (75/> - da tel. 75412) (acc. elettr. - imp. a ponte - 2 fili)	×	×	×	×	×	34.8621 075946750	×
750 F1 Pantah/Desmo/Montjuich 750 F1 LagunaSeca/Santamonica (85/89 - imp. Bosch/Kokusan)	×	×	×	×	×	34.8520 080546758	×

Marca, modello, c.c., anno	Volano Alternatore	Statore	Rotore	Bobina AT esterna	Centralina	Regolatore	Motorino avviamento
750 Sport (88/89) 750 Paso (86/89)	×	×	×	×	×	34.8520 54040011A	×
750 Sport (90/91) 750 Paso (90/>)	×	×	×	×	×	34.8637 34.86801 54040081A	×
750 SuperSport (91/97) (c/regolatore Ducati)	×	×	×	×	×	34.8637 34.86801 54040081A	×
750 SuperSport (91/97) (c/regolatore Shindengen)	×	×	×	×	×	34.90604 54040031A	×
750 SuperSport (99) 750 SuperSport I.E. (00/>) 750 Sport (01/>)	×	×	×	×	×	34.90603 54040111C	×
800 Sport/SuperSport (03)	×	×	×	×	×	34.90603 54040111C	×
860 GT (</05-75 - fino a tel. 851683) (imp. Ducati controfase - 3 fili)	35.0307 075546400	×	×	×	×	34.8520 061546750	×
860 GT (06-75/> - da tel. 851684) (imp. Ducati a ponte - 2 fili)	×	×	×	×	×	34.8621 075946750	×
860/900 GTS (75/>) (c/avv. elettrico)	×	×	×	×	×	34.8621 075946750	×
851 Strada/Superbike (</89)	×	×	×	×	×	34.8520 54040011A	×
851 Biposto/Superbike (90/>) 888 SP5/Superbike/Strada (93/95) (c/regolatore Ducati)	×	×	×	×	×	34.8637 34.86801 54040081A	×
851 Biposto/Superbike (90/>) 888 SP5/Superbike/Strada (93/95) (c/regolatore Shindengen)	×	×	×	×	×	34.90604 54040031A	×
900 Monster (93/97) (c/regolatore Ducati)	×	×	×	×	×	34.8637 34.86801 54040081A	×
900 Monster (93/97) (c/regolatore Shindengen)	×	×	×	×	×	34.90604 54040031A	×
900 Monster (98/99)	×	×	×	×	×	34.90603 54040111C	×
900 Monster IE (00/01) 900 MH Evoluzione (01/02)	×	×	×	×	×	34.90603 54040111C	×
900 MHR (79/>) (s/avv. elettrico - imp. ponte - 2 fili)	×	×	×	×	×	34.8621 075946750	×
900 MHR (79/> - s/avv. elettrico) imp. controfase - 3 fili)	×	×	×	×	×	34.8520 48510005A	×
900 MHR (avv. elettrico - 82/>)	×	×	×	×	×	34.8621 075946750	×
900 S2 Desmo (79/> - imp. ponte -2 fili) (s/avv. elettrico fino a tel. 096141) (c/avv. elettrico fino a tel. 907231)	×	×	×	×	×	34.8621 075946750	×
900 S2 Desmo (79/> - imp. controfase -3 fili) (s/avv. elettrico da tel. 096142) (c/avv. elettrico da tel. 907232)	×	×	×	×	×	34.8520 48510005A	×
900 SS/Desmo/Replica (</75) (fino a tel. 851683 - imp. controfase 3 fili)	35.0307 075546400	×	×	×	×	34.8520 061546750	×
900 SS/Desmo/Replica (75/82) (da tel. 851684 - imp. a ponte - 2 fili)	×	×	×	×	×	34.8621 075946750	×
900 SS/Replica (avv. elettrico - 82/>)	×	×	×	×	×	34.8621 075946750	×
900 Sport Desmo Darmah (SD Darmah) 900 Super Sport Desmo Darmah (SSD Darmah - 77/82 imp. Ducati a ponte - 2 fili)	×	×	×	×	×	34.8621 075946750	×

Marca, modello, c.c., anno	Volano Alternatore	Statore	Rotore	Bobina AT esterna	Centralina	Regolatore	Motorino avviamento
900 Sport Desmo Darmah (SD Darmah)	×	×	×	×	×	34.8520 061546750	×
900 Super Sport Desmo Darmah (SSD Darmah - 83/> imp. Ducati controfase - 3 fili)	×	×	×	×	×	34.8637 34.86801 54040081A	×
900 SuperSport/SuperLight (91/97)	×	×	×	×	×	34.90604 54040031A	×
900 SuperSport F.E. (98) (c/regolatore Ducati)	×	×	×	×	×	34.90603 54040111C	×
900 SuperSport/SuperLight (91/97)	×	×	×	×	×	34.8520 54040011A	×
900 SuperSport F.E. (98) (c/regolatore Shindengen)	×	×	×	×	×	34.8637 34.86801 54040081A	×
900 SuperSport (98/99)	×	×	×	×	×	34.90604 54040031A	×
900 SuperSport I.E. (00/02)	×	×	×	×	×	34.90603 54040111C	×
900 Sport (02/>)	×	×	×	×	×	34.8520 54040011A	×
906 Paso (89)	×	×	×	×	×	34.8637 34.86801 54040081A	×
906 Paso (90/91)	×	×	×	×	×	34.8637 34.86801 54040081A	×
907 I.E. (91/93) (c/regolatore Ducati)	×	×	×	×	×	34.90604 54040031A	×
907 I.E. (91/93) (c/regolatore Shindengen)	×	×	×	×	×	34.90603 54040111C	×
916 Monster S4 (01)	×	×	×	×	×	34.8637 34.86801 54040081A	×
916 SP/Biposto/Senna (94/97)	×	×	×	×	×	34.90604 54040031A	×
916 SPS (996 cc. - 97) (c/regolatore Ducati)	×	×	×	×	×	34.90603 54040111C	×
916 SP/Biposto/Senna (94/97)	×	×	×	×	×	34.8637 34.86801 54040081A	×
916 SPS (996 cc. - 97) (c/regolatore Shindengen)	×	×	×	×	×	34.90604 54040031A	×
916 Biposto/Senna (98)	×	×	×	×	×	34.90604 54040131A	×
916 SPS (996 cc. - 98)	×	×	×	×	×	34.90603 54040111C	×
916 ST4/S (99/>)	×	×	×	×	×	34.90603 54040111C	×
944 ST2 (97/98)	×	×	×	×	×	34.8680 54040091A	×
944 ST2 (99/>)	×	×	×	×	×	34.90603 54040111C	×
996 ST4S/ABS (01/03)	×	×	×	×	×	34.90603 54040111C	×
996 ST4S/ABS (04/05)	×	×	×	×	×	34.90603 54040111C	×
996/USA/Special USA (99)	×	×	×	×	×	34.90604 54040131A	×
996 (00/01)	×	×	×	×	×	34.90603 54040111C	×
996 R/S (01)	×	×	×	×	×	34.90603 54040111C	×
996 SPS (99/00)	×	×	×	×	×	34.90603 54040111C	×
996 SPS II (99)/SPS III (00)	×	×	×	×	×	34.90603 54040111C	×
998/R/S Bostrom/Bayliss (02/04)	×	×	×	×	×	34.90603 54040111C	×
998 Matrix/Final edition (04)	×	×	×	×	×	34.90603 54040191A	×
999/R/S/Xerox (03/07)	×	×	×	×	×	34.8520 060546758	×
1000 MHR/S2 Desmo (84/>)	×	×	×	×	×	34.90603 54040191A	×
1000 Multistrada/DS/DS S (03/05)	×	×	×	×	×	34.90603 54040111C	×
1000 Supersport (03)	×	×	×	×	×	34.90603 54040111C	×
1000 ST3 (04/07)	×	×	×	×	×	34.90603 54040111C	×
1098/S (07)	×	×	×	×	×	34.90603 54040191A	×

× Non fornibile

● Solo per sostituire originale Ducati

Marca, modello, c.c., anno	Volano Alternatore	Statore	Rotore	Bobina AT esterna	Centralina	Regolatore	Motorino avviamento
FANTIC MOTOR							
50 Ciclomotori vari accensione elettronica (vol. Ducati 2 bobine c/pick-up)	×	×	×	vedi centralina	32.8980 28445005650	×	×
50 Caballero • 50 Fast 50 Koala (s/avv.el.) (volani Ducati 4/6 poli)	×	×	×	vedi centralina	32.8990 36845005660	34.830116 36811006450	×
50 Koala (87/> - c/avv. elettrico) (volano Ducati 4 poli)	×	×	×	vedi centralina	32.8990 36845005660	34.8520 23811056450	×
50 Fast (volano Ducati 6 poli)	×	×	×	vedi centralina	32.8990 36845005660	34.830116 36811006450	×
50 Oasis (vol. Ducati 2 bobine c/pick-up)	×	×	×	vedi centralina	32.8980 28445005650	×	×
50 Oasis (c/avv. elettrico) (Imp. Ducati 6 poli)	×	×	×	vedi centralina	32.8990 36845005660	34.8520 23811056450	×
50 Oasis EPV (volano Ducati 6 poli)	×	×	×	vedi centralina	32.8990 36845005660	34.830116 36811006450	×
50 Raider (Imp. Ducati)	×	×	×	vedi centralina	32.8981 40345015660	34.8343 23811006450	×
50 Trial/Progress (vol. Ducati 2 bobine c/pick-up)	×	×	×	vedi centralina	32.8980 28445005650	×	×
50 Trial (volano Ducati 6 poli)	×	×	×	vedi centralina	32.8990 36845005660	34.830116 36811006450	×
80 Enduro (volano Ducati 6 poli)	×	×	×	vedi centralina	32.8990 36845005660	34.830116 36811006450	×
125/241/243/249 Trial (imp. Ducati)	×	×	×	vedi centralina	32.8981 36445015660	34.830116 36811006450	×
300/301/303 Trial (imp. Ducati)	×	×	×	vedi centralina	32.8981 36445015660	×	×

GARELLI CICLOMOTORI

50 Team • 50 Team 3V (vol. Ducati 2 bobine c/pick-up)	×	×	×	vedi centralina	32.8980	×	×
50 Gary • 50 Formuno (vol. Ducati 2 bobine c/pick-up)	×	×	×	vedi centralina	32.8980	×	×
50 Sahel • 50 Urka (vol. Ducati 6 poli)	×	×	×	vedi centralina	32.8990 2250003810	34.830116 2250028420	×
50 Team 50 Tiger/XLE (avv. elett.)	×	×	×	vedi centralina	32.8990 2250003810	34.830116 2250028420	×
80 Sahel (vol. Ducati 6 poli) 90 Team/ES (vol. Ducati 6 poli)	×	×	×	vedi centralina	32.8990 2250003810	34.830116 2250028420	×

GILERA CICLOMOTORI E MOTO

50 GSA Lusso (imp. CEV 12V)	×	×	×	×	×	34.830116	×
50 GSA (s/avv.to elettrico) (imp. Ducati)	×	×	×	vedi centralina	32.8910 314635	×	×
50 GSA (c/avv.to elettrico) (imp. Ducati)	×	×	×	vedi centralina	32.8910 314635	34.8450 185824	×
50 RCR (06/>) (imp. Kokusan)	×	×	×	vedi centralina	32.8990 00H03330171	×	×
50 SMT (03/05) (imp. Ducati)	×	×	×	vedi centralina	32.8990 00H03330171	×	×
50 SMT (06/>) (imp. Kokusan)	×	×	×	vedi centralina	32.8990 00H03330171	×	×
125 Free Style (imp. Motoplat)	×	×	×	×	×	34.8621 326194	×
125 Fast Bike • 125 KK/KZ (imp. Motoplat 12V/120W)	×	×	×	×	×	34.8621 326194	×

Marca, modello, c.c., anno	Volano Alternatore	Statore	Rotore	Bobina AT esterna	Centralina	Regolatore	Motorino avviamento
125 MX1/MXR (imp. Motoplat 12V)	×	×	×	×	×	34.8621 326194	×
125 RTX/Hawk 125 RRT Nebraska (imp. Motoplat 12V/120W)	×	×	×	×	×	34.8621 326194	×
125 SP01/SP02/CX/Crono	×	×	×	×	×	34.8621 326194	×
125 TG1 Mix • 125 TG2 125 TG3 • 125 GR1 (acc. elettronica Ducati - imp. 6V)	×	×	×	vedi centralina	32.8981 199055 (185463/159576)	×	×
125 XR2 (imp. Motoplat)	×	×	×	×	×	34.8621 326194	×
125 RC • 125/200 RV 125/200 RX Arizona (imp. Motoplat 12V)	×	×	×	×	×	34.8520 316788	×
200 T4 (78/>)	×	×	×	×	×	34.8621 160767	×
250 Arizona Rally (c/avv.) (imp. Motoplat 12V/100W)	×	×	×	×	×	34.8621 326194	×

GILERA SCOOTER

50 Easy Moving (95/96) 50 Stalker (97/98) 50 Storm (94/95) 50 Typhoon (94/97)	×	×	×	vedi centralina	32.9018 2921945/638678	34.8450 2940165	×
50 Runner/DD/SP (97/01) 50 Stalker (99/02) 50 Typhoon X/XR (98/00)	×	×	×	vedi centralina	32.9018 2921945/638678	×	×
50 Dna/GP Experience (00/07) 50 Ice (01/>) 50 Runner/Poggiali/FL/SP/ SP Race/S.E. (02/07) 50 Stalker Euro 2/ Special Sport (03/07) 50 Storm Euro 2 (07/>) 50 Typhoon X-R (01/>)	×	×	×	vedi centralina	32.9019 487478/638677	×	×
250 Nexus Euro 3/SP (06/07)	×	×	×	×	×	34.9060 584533	×
500 Fuoco ie (07/>)	×	×	×	×	×	34.9060 584533	×
500 Nexus/Euro 3/ SP Euro 3 (03/07)	×	35.201202 58039R/58080R	35.201201 58040R	×	×	34.9060 584533	×

GRECAV

50 Minivetture c/motore Piaggio	×	×	×	×	×	34.8820	×
---------------------------------	---	---	---	---	---	---------	---

HM

50 CRE Six/Baya/Derapage (95/00) 50 CRE Baya/Derapage (01/02) (s/avv. elettrico - imp. Ducati)	31.1013 8222419	31.96849	×	vedi centralina	32.8990	×	×
50 CRE Baya/Derapage (03/05) (c/avv. elettrico - imp. Ducati)	31.1028 8222542	31.96849	×	vedi centralina	32.8990	×	36.410451 4800180/190
50 CRE Baya/Derapage (06/07) (c/avv.to elettronico impianto Ducati 12 poli)	×	×	×	×	×	×	36.410451 4800180/190

HONDA SCOOTER

50 SKY/De Luxe (SGX 50/S-97/>)	×	31.96828 31120GCC930	×	vedi centralina	32.9011 30410GCC930	34.8483 31600GCC900	×
--------------------------------	---	-------------------------	---	-----------------	------------------------	------------------------	---

X Non fornibile

● Solo per sostituire originale Ducati

Marca, modello, c.c., anno	Volano Alternatore	Statore	Rotore	Bobina AT esterna	Centralina	Regolatore	Motorino avviamento
HONDA MOTO							
800 VFR FI (98/99)	×	×	×	×	×	34.90603 31600MBC003	×
1100 VT C Shadow (94/95)	×	×	×	×	×	34.90603 31600MAA000	×
HUSQVARNA							
50 WRS Scooter (98/> - mot. Derbi)	×	×	×	×	×	34.8480	×
350 TE (94/>)	31.7220 800077391	×	×	×	×	34.830180 800079571	×
400 TE (01)	31.7220 800077391	×	×	vedi centralina	32.9050 800094008	34.830180 800079571	×
410 TE (96/99)	31.7220 800077391	×	×	×	×	34.830180 800079571	×
410 TE (00)	31.7220 800077391	×	×	vedi centralina	32.9050 800094008	34.830180 800079571	×
570 TC (01/02)	31.7220 800077391	×	×	vedi centralina	32.9050 800094008	×	
570 SM R (01/04) 570 TE (01/04)	31.7220 800077391	×	×	vedi centralina	32.9050 800094008	34.830180 800079571	×
570 SMR R (04)	31.7220 800077391	×	×	×	×	34.830180 800079571	×
610 TC (94/99)	31.7220 800077391	×	×	×	×	×	×
610 TC (00)	31.7220 800077391	×	×	vedi centralina	32.9050 800094008	×	×
610 TE (94/99)	31.7220 800077391	×	×	×	×	34.830180 800079571	×
610 TE (00)	31.7220 800077391	×	×	vedi centralina	32.9050 800094008	34.830180 800079571	×
630 SMR R Seel Replica (03/04)	31.7220 800077391	×	×	×	×	×	×
ITALJET							
50 Bazoooka 1/2 • 50 Yankee 50 Pista 1/2 • 50 Scoop 2/3	×	×	×	32.7610 4407070	×	×	36.41010 4404800149
50 Formula/LC (94/00) 50 Torpedo 2t (97/99) 50 Velocifero (93/99) (mot. F. Morini)	×	×	×	×	×	34.8480 3372902	×
50 Dragster (98/00) (mot. Minarelli - imp. Yamaha)	×	×	×	32.7610 4407070	34.6450 4407080	34.8480 3372902	36.41010 4404800149
50 Jet Set (01/03) 50 Torpedo 2t (01/03) (mot. Piaggio)	×	×	×	vedi centralina	32.9019 210487478	×	×
50 Torpedo 4t (00/03) (mot. Piaggio)	31.1452 210969297	×	×	vedi centralina	32.9017 210969383	34.8487 210969382	×
100 Millenium (mot. Minarelli - imp. Ducati)	×	31.142012	×	vedi centralina	32.9011/ 32.9012	34.8488 4889150	×
125/150 Millenium (00/02) 125/150 Jupiter (01/02) (mot. Minarelli - imp. Ducati)	×	×	×	32.7611 4870702139	34.6460 4870705349	34.9050 (c/piastra) 34.90501 (s/piastra) 4870706560	36.41011 4874800179

Marca, modello, c.c., anno	Volano Alternatore	Statore	Rotore	Bobina AT esterna	Centralina	Regolatore	Motorino avviamento
LAVERDA							
50 OR Atlas (s/avv. elettrico) (volano Ducati 4 poli 31091104)	31.1013 8200879000	×	×	vedi centralina	32.8990	34.830116 73402040	×
125 LB • 125/175 LZ (imp. Motoplat)	×	×	×	×	×	34.8520	×
600 OR Atlas (85/>) (imp. Ducati - acc. Bosch)	×	×	×	×	×	34.8520	×
668 650 Sport/Formula (94/95) 668/Diamante/Ghost/Strike/ Legend (96/98 - c/regolatore Ducati)	×	×	×	×	×	34.8637 34.86801 073003000022	×
668 650 Sport/Formula (94/95) 668/Diamante/Ghost/Strike/ Legend (96/98 - c/regol. Shindengen)	×	×	×	×	×	34.90604 019001000078	×
750 S/Carenato/Formula/Sport (97/00) 750 Strike Monofaro/Bifaro (98/99) (c/regolatore Shindengen)	×	×	×	×	×	34.90604 019001000078	×

LOMBARDINI MOTORI

LA/LAP 400/490 LDA 450/451/510 LDA 96/97/100/820 LDA 672/832 (1. ^{mo} tipo) LDA 710/720 (alternatore 12V/12A interno al volano)	35.5439 1156.090/1157.153	×	×	×	×	34.8520 7362.056	×
LDA 672/673/832/833/834 (2. ^{ndo} tipo) (alternatore 12V/12A interno alla soffiante applicato sulla ventola di raffredd.)	35.0307 1157.039/.158	×	×	×	×	34.8520 7362.056	×
3 LD 450 • 3 LD 510 3 LD 511 • (imp. 12 Volt)	35.5439 1156.090/1157.153	×	×	×	×	34.8520 7362.056	×
4 LD 640 • 4 LD 705 4 LD 820 • DVA 1030 (imp. 12 Volt)	35.5439 1156.090/1157.153	×	×	×	×	34.8520 7362.056	×
5 LD 675-2/675-3 5 LD 824-3 • 5 LD 904 • 5 LD 914 5 LD 930-3/930-4 (imp. 12 Volt - alternatore 14A)	35.0307 1157.039/.158	×	×	×	×	34.8520 7362.056	×
5 LD 824-3 5 LD 825-2/825-3/825-4 5 LD 930-3/930-4 (imp. 12 Volt - alternatore 21A)	×	×	×	×	×	34.8520 7362.056	×
6 LD 260/C/Standard 6 LD 325 C/Standard - 6 LD 326 6 LD 360 C/V/Standard 6 LD 400 C/V/Standard - 6 LD 401/B1 6 LD 435 B1/V/Standard (alternatore 12V contofase - 3 fili)	35.5439 1156.090/1157.153	×	×	×	×	34.8520 7362.056	×
6 LD 260/C/Standard 6 LD 325 C/Standard - 6 LD 326 6 LD 360 C/V/Standard 6 LD 400 C/V/Standard - 6 LD 401/B1 6 LD 435 B1/V/Standard (alternatore 12V a ponte - 2 fili)	×	×	×	×	×	34.8620 7362.119	×
7 LD 600 • 7 LD 665 7 LD 640	35.5439 1156.090/1157.153	×	×	×	×	34.8520 7362.056	×
8 LD 600-2 • 8 LD 665-2 8 LD 740-2 (imp. 12 Volt - alternatore 14A)	35.0307 1157.039/.158	×	×	×	×	34.8520 7362.056	×
9 LD 561-2 • 9 LD 625-2 9 LD 626-2 (alternatore 12V contofase - 3 fili)	35.5439 1156.090/1157.153	×	×	×	×	34.8520 7362.056	×
9 LD 561-2 • 9 LD 625-2 9 LD 626-2 (alternatore 12V a ponte - 2 fili)	×	×	×	×	×	34.8620 7362.119	×

Marca, modello, c.c., anno	Volano Alternatore	Statore	Rotore	Bobina AT esterna	Centralina	Regolatore	Motorino avviamento
10 LD 400-2 (imp. 12 Volt)	35.5439 1156.090/1157.153	×	×	×	×	34.8520 7362.056	×
11 LD 522-3 • 11 LD 535-3 11 LD 625-3 • 11 LD 626-3 (imp. 12 Volt - alternatore 14A)	35.0307 1157.039/158	×	×	×	×	34.8520 7362.056	×
11 LD 522-3 • 11 LD 535-3 11 LD 625-3 • 11 LD 626-3 (imp. 12 Volt - alternatore 21A)	×	×	×	×	×	34.8520 7362.056	×
12 LD 435-2 12 LD 475-2 (alternatore 12V controfase - 3 fili)	35.5439 1156.090/1157.153	×	×	×	×	34.8520 7362.056	×
12 LD 435-2 • 12 LD 475-2 12 LD 477-2 (alternatore 12V a ponte - 2 fili)	×	×	×	×	×	34.8620 7362.119	×

MALAGUTI

50 Ciclomotori vari - accens. elettr. (mot. F. Morini GS/GSA) (volano Ducati 18W 2 bobine c/pick-up)	×	×	×	vedi centralina	32.8980 60504000	×	×
50 Ciclomotori vari - accens. elettr. (mot. Minarelli/ F. Morini RV-M101-M1) (volani Ducati 6 poli 60W)	×	×	×	vedi centralina	32.8990 02402200	34.830116 02600800	×
50 Fifty Full N.L. (s/freccie)/ Full CX N.L. (c/freccie) (volano magneti CEV a puntine) (mot. F. Morini GS)	×	×	×	×	×	34.830116 02600800	×
50 Fifty HF/Full (s/freccie) (volano Ducati 2 bobine c/pick-up - 6V/18W)	×	×	×	vedi centralina	32.8980 60504000	34.830116 02600800	×
50 Fifty HF (87) (volano Ducati 310913 4 poli 55W)	31.1013 78202200-100W (62008600/290080) (62012200)	×	×	vedi centralina	32.8990 02402200	34.830116 02600800	×
50 Fifty HF (88 - c/freccie) (mot. F. Morini GS/GSA) (vol. Ducati 6 poli 310813)	31.1013 78202200-100W 62011200 (62011000/290100)	31.96469 (s/piastra-90W)	×	vedi centralina	32.8990 02402200	34.830116 02600800	×
50 Fifty HF (89/93 - c/freccie) (volano Ducati 310815 6 poli - 90W) (mot. Minarelli DL3)	31.1013 78202200-100W (02402400)	31.96469 (s/piastra-90W) 31.96849 (c/piastra-100W)	×	vedi centralina	32.8990 02402200	34.830116 02600800	×
50 Fifty Full CX/Top (86/87) (volano Ducati 310913 4 poli 55W)	31.1013 78202200-100W (62008600/290080) (62012200)	×	×	vedi centralina	32.8990 02402200	34.830116 02600800	×
50 Fifty Full CX/Top (88 - c/freccie) (mot. F. Morini GS/GSA vol. Ducati 310813)	31.1013 78202200-100W 62011200 (62011000/290100)	31.96469 (s/piastra-90W)	×	vedi centralina	32.8990 02402200	34.830116 02600800	×
50 Fifty Full CX/UP (89/94 - c/freccie) (mot. F. Morini G30/Acqua vol. Ducati 6 poli)	31.1013 78202200-100W (310824/310834) (62010700/290101)	31.96469 (s/piastra-90W) (62011300/290105)	×	vedi centralina	32.8990 02402200	34.830116 02600800	×
50 Fifty Top (89/97 - c/avv. elettr.) (mot. F. Morini G30 Acqua ES vol. Ducati 310824)	31.1013 78202200-100W (62011300/290105)	31.96469 (s/piastra-90W)	×	vedi centralina	32.8990 02402200	34.830116 02600800	×
50 Fifty Evolution (90/93 - c/avv.elettrico) (mot. Minarelli AM345) (vol. Ducati 310825-90W)	31.1027 02402800 (c/piastra-100W)	31.96849 (c/piastra-100W) 31.96469 (s/piastra-90W)	×	vedi centralina	32.8990 02402200	34.830116 02600800	36.410451 02402700
50 Fifty RV (88/93 - c/freccie) (mot. F. Morini RV vol. Ducati 310870)	×	×	×	vedi centralina	32.8990 02402200	34.830116 02600800	×

Marca, modello, c.c., anno	Volano Alternatore	Statore	Rotore	Bobina AT esterna	Centralina	Regolatore	Motorino avviamento
50 F10 Jetline (92/93) 50 Centro Base (93/94) 50 Centro SL (94/98) (imp. Yamaha - volano 7 poli)	×	×	×	32.7610 02403000	34.6450 02402900	34.8480 02601100	36.41010 02404400
50 F10/Rst/Euro 1 (94/02) 50 F12/Rst/Euro 1 (94/02) 50 F12 LC/Rst Euro 1 (94/02) 50 F15/LC/Rst/Euro 1 (96/01) 50 Centro Base/SL/Cat (93/00) 50 Ciak/TD 2t (99/02) 50 Yesterday (imp. Ducati - volano 6 poli)	31.96844 78201800	31.96744 (c/piastra)	×	vedi centralina	32.895414 02403300 (s/antif. elettr.)	34.8480 02601100	36.41010 02404400
50 F10 Rst Euro 2 (02/03) 50 F12 Rst Euro 2 (02) 50 Ciak 2t Mono Euro 2 (03) (imp. Ducati 6 poli Euro 2 c/centralina "Choke")	31.96844 78201800	31.96744 (c/piastra)	×	32.895414 02403300 Trasduttore	34.64201 02409100 Centralina Choke (controllo avv.to)	34.8480 02601100	36.41010 02404400
50 F12 LC Rst Euro 2 (02) 50 F15 Euro 2 (02/03) (imp. Ducati 12 poli Euro 2 c/centralina CBC)	×	31.142012	31.142011	32.9021 02407100 Trasduttore blu	×	34.8488 02601700	36.41010 02404400
50 F10 Rst Euro 2.3 (03/05) 50 F12 Rst Euro 2.3 (03/05) 50 F12 LC Rst Euro 2.3 (03/05) 50 F15 Firefox Rst Euro 2.3 (03/04) 50 Ciak 2t Master/ Mono Euro 2.3 (03/05) (imp. Ducati 12 poli Euro 2.3 c/centralina CBC)	×	31.142012	31.142011	32.9023 02409400 Trasduttore verde	34.6412 Centralina CBC s/limitatore	34.8488 02602000 morsettiera verde	36.41010 02404400
50 F10 Rst Euro 2 (06/07) 50 F12 Air Rst Euro 2 (06/07) 50 F12 LC Rst Euro 2 (06/07) 50 F15 LC Rst Euro 2 (04/05) 50 F15 Firefox Air (05/07) 50 Ciak 2t Master Euro 2 (06/07) 50 Phantom F 12R LC (07/08) (imp. Ducati 12 poli Euro 2 c/"Choke" - s/CBC)	×	31.142012	31.141441	32.901605 02411000 Trasduttore rosso	34.64202 02411100 Centralina Choke (controllo avv.to)	34.848810 02602600 morsettiera rossa	36.41010 02404400
50 Phantom F 12R AC (07/08) (mot. Cinese)	×	×	×	32.7610	×	34.8480 02601100	×
50 Ciak Master 4T (05/08) (mot. Piaggio)	31.1452 48201300/1400	×	×	vedi centralina	32.9017 02412200	34.8487 02602800	×
50 Crosser CR1 (95/>) (mot. F. Morini AH 50L)	×	×	×	×	×	34.8480 02601100	×
50 CNK Drakon (05/>) (mot. Minarelli AM6)	31.1028 78202700	31.96849	×	vedi centralina	32.8990 02402200	34.84811 02602100	36.410451 02411300
50 Dune KS (s/avv. elettrico) (mot. Minarelli MR4 c/carburat. tenuta stagna pompa acqua per Dune KS) (volano Ducati 310815 6 poli - 90W)	31.1013 78202200-100W (02402400)	31.96469 (s/piastra-90W) 31.96849 (c/piastra-100W)	×	vedi centralina	32.8990 02402200	34.830116 02600800	×
50 Dune ES (c/avv. elettrico) (mot. Minarelli MR4 per Dune ES) (volano Ducati 310830 rotore c/corona)	×	31.96469 (s/piastra-90W)	×	vedi centralina	32.8990 02402200	34.830116 02600800	×
50 Grizzly RW4 (90/94) Grizzly 4M N.L. (mot. F. Morini GSA 18W)	×	×	×	vedi centralina	32.8980 60504000	×	×
50 JX MIX (91/92) (mot. Minarelli DL3) (volano Ducati 310815 6 poli 90W)	31.1013 78202200-100W (02402400)	31.96469 (s/piastra-90W) 31.96849 (c/piastra-100W)	×	vedi centralina	32.8990 02402200	34.830116 02600800	×
50 MGX (86) (volano Ducati 310913 4 poli 55W)	31.1013 78202200-100W (62008600/290080) (62012200)	×	×	vedi centralina	32.8990 02402200	34.830116 02600800	×

Marca, modello, c.c., anno	Volano Alternatore	Statore	Rotore	Bobina AT esterna	Centralina	Regolatore	Motorino avviamento
50 MRX (3M/4M - 88/90) (volano Ducati 310815 6 poli 90W) (mot. Minarelli DL3/RV4)	31.1013 78202200-100W (02402400)	31.96469 (s/piastra-90W) 31.96849 (c/piastra-100W)	×	vedi centralina	32.8990 02402200	34.830116 02600800	×
50 MDX/MFX/MLX/Gold (86/>) (volani Ducati 4/6 poli)	31.1013 78202200-100W	×	×	vedi centralina	32.8990 02402200	34.830116 02600800	×
50 New Dribbling (c/variatore - 88/92) (mot. F. Morini M101K - 60W) (volano Ducati 310870 6 poli 60W)	×	×	×	vedi centralina	32.8990 02402200	34.830116 02600800	×
50 RST Sport (c/avv.elettrico) (imp. CEV - mot. F. Morini G303/304)	×	×	×	×	×	34.8621 02600700	×
50 RST Sport (s/avv.elettrico) (imp. CEV - mot. F. Morini G303/304)	×	×	×	×	×	34.830116 02600800	×
50 XSM (03/06) • 50 XTM (03/06) (AM6 - imp. Ducati)	31.1013 78202200	31.96849	×	vedi centralina	32.8990 02402200	34.84811 02602100	×
50 XSM Power Up (07/>) 50 XTM Power Up (07/>) (AM6 - imp. Yamaha)	×	×	×	32.7610 02403300	×	×	×
100 F12 (99/>) • 100 Ciak (99/>) (mot. F. Morini 2T)	×	×	×	×	×	34.8480 02601100	×
125 F12 Phantom Max (03/>) 125/150 Madison (99/05) (mot. Minarelli - imp. Ducati)	×	×	×	32.7611 02405000	34.6460 02405100 02410200	34.9050 (c/piastra) 34.90501 (s/piastra) 02601400	36.41011 74800300
125 Centro ie (07/08)	×	35.19022 65051000	35.19021 65050900	×	×	34.9060 432 40 7000 65051900	×
160 Centro ie (07/08)	×	35.19022 65051000	35.19021 65050900	×	×	34.9060 432 40 7010 65051900	×
250 Madison 3 (06/>) (mot. Piaggio iniez.)	×	×	×	×	×	34.9060 02602400	×
500 Spider Max GT/Euro 3/ RS (04/08 - mot. Piaggio)	×	35.201202 48201900	35.201201 48201000	×	×	34.9060 02602400	×

MBK

50 CR Z Target (91/95) 50 CT SS Sorriso (93/95) 50 YA TA New Sorriso (95/96)	×	×	×	32.7610 3KJ823101000	34.6450 3GFH55400000	×	36.41010 4VVH18000000
50 CW Booster (90/94) 50 CW Booster (01/02)/L (01/03) 50 CW R Booster Road (94/95) 50 CW RS Booster NG/Euro 1 (95/01) 50 CW RSP Booster Rocket (97/98) 50 CW RSX Booster Track (96/98) 50 CW Booster Spirit (96/01) 50 CW Booster Spirit Euro 2/SP (02) 50 EW Stunt (00/02) 50 YA R Forte (94/96) 50 YE Evolis (94/95) 50 YM Fizz (94/95) 50 YH Flipper/Cat. (98/02) 50 YN R Ovetto (97/01) 50 YQ Nitro (97/02)	×	×	×	32.7610 3KJ823101000	34.6450 3KJ855401000 3VR855400200	34.8480 4VVH19600100	36.41010 4VVH18000000
50 CS Mach-G Euro 1 (02/03) 50 CW Booster Naked (03) 50 CW Booster Spirit/Euro 2 (03) 50 CW RS Booster NG (03) 50 YN R Ovetto Euro 1 (02/04)	×	×	×	32.7610 3KJ823101000	×	×	36.41010 4VVH18000000

X Non fornibile

● Solo per sostituire originale Ducati

Marca, modello, c.c., anno	Volano Alternatore	Statore	Rotore	Bobina AT esterna	Centralina	Regolatore	Motorino avviamento
50 CS Mach-G Euro 2 (02/04) 50 CW Booster (04) 50 YH Flipper Euro 2 (03/04) 50 YN R Ovetto Euro 2 (02/03) 50 YQ Nitro Euro 2 (03) 50 YQ Nitro (04)/L Nitro Jaguar (04)	×	×	×	32.7610 3KJ823101000	34.64202 5RNH57410000 Centralina Choke (controllo avv.to)	×	36.41010 4VXH18000000
50 X-Power (03/>) (c/avv.to elettrico - imp. Yamaha)	×	×	×	×	×	×	36.410451 4VXH18001000
50 X-Limit Enduro/ SuperMotard (03/>) (s/avv.to elettrico - imp. Ducati)	31.1013 1D4H55000000	31.96849	×	vedi centralina	32.8990 1D4H55400000	34.84811 1D4H3598000	×
100 YW Booster (99/>)	×	×	×	32.7611 4VPH23100100	34.6450 4VPH55402000	×	×
100 YQ Nitro (00/>) 100 YN Ovetto (00/>)	×	×	×	32.7611 4VPH23100100	×	×	×
125 XC T Flame (95/99) 125 XC K Flame R (96/99) 125 XC Flame F (00/>) 150 XC Vertex (97/>)	×	×	×	32.7611 4OMH23100200	×	×	36.41011 4CWH180000 4CWW8180000
125/150 XN Doodo (00/>) 125/150 YP Skyliner (98/01)	×	×	×	32.7611 3RWH23100000	34.6460 5DS855400100	34.9050 5NRW19600000	36.41011 5DSH18000000
125/150 XQThunder (01/>) 125/150 YP Skyliner/E (02/>)	×	×	×	32.7611 3RWH23100000	34.6460 5DS855400100	×	36.41011 5DSH18000000
180 YP Skyliner E (03/>)	×	×	×	32.7611 3RWH23100000	×	×	36.41011 5DSH18000000

MOTO GUZZI

125 Custom • 125 TT/BX (85/> - imp. Motoplat)	×	×	×	×	×	34.8520 GU51721400	×
750 Brevia (03/08)	35.0495 GU32712411	×	×	×	×	34.90604 GU32703810	×
750 Nevada Club (98/01) (alternatore Ducati)	35.0495 GU37712405	×	×	×	×	34.8637 34.86801 GU37703805	×
750 Nevada (02/03) (fino a telaio LK111944)	35.0495 GU37712405	×	×	×	×	34.8637 34.86801 GU37703805	×
750 Nevada (02/03) (da telaio LK111945)	35.0495 GU37712405	×	×	×	×	34.90604 GU32703810	×
750 Nevada IE/Classic/V.Sp./ S.E. (04/08)	35.0495 GU32712411	×	×	×	×	34.90604 GU32703810	×
750 V75 PA/Polizia (96/01 - nuovo tipo) (alternat. Ducati - accens. Marelli)	35.0495 GU37712405	×	×	×	×	34.8637 34.86801 GU37703805	×
750 X Polizia (95/02 - 2. ^{nda} serie) (da tel. LX15450 - alternat. Ducati)	35.0495 GU37712405	×	×	×	×	34.8637 34.86801 GU37703805	×
850 T5 Polizia/Carabinieri/PA (94/01) (alternatore Ducati)	35.0495 GU37712405	×	×	×	×	34.8637 34.86801 GU37703805	×
940 Bellagio (07/08)	35.0495 GU32712411	×	×	×	×	34.90604 GU32703810	×
1000 California III Carb. (87/93) (alternatore Ducati)	35.0495 GU37712405	×	×	×	×	34.8637 34.86801 GU37703805	×
1000 California III Carb. Carenato (88/90) (alternatore Ducati)	35.0495 GU37712405	×	×	×	×	34.8637 34.86801 GU37703805	×
1000 California III Iniez. (90/93)	35.0495 GU37712405	×	×	×	×	34.8637 34.86801 GU37703805	×
1000 Daytona (92/95) 1000 Daytona Racing (96) 1000 Daytona RS (97/98)	35.0495 GU37712405	×	×	×	×	34.8637 34.86801 GU37703805	×

X Non fornibile

● Solo per sostituire originale Ducati

Marca, modello, c.c., anno	Volano Alternatore	Statore	Rotore	Bobina AT esterna	Centralina	Regolatore	Motorino avviamento
1000 GT (87/93) (alternatore Ducati)	35.0495 GU37712405	×	×	×	×	34.8637 34.86801 GU37703805	×
1000 Quota (92/97)	35.0495 GU37712405	×	×	×	×	34.8637 34.86801 GU37703805	×
1000 Strada (93/94)	35.0495 GU37712405	×	×	×	×	34.8637 34.86801 GU37703805	×
1000 V10 Centauro (97/99)	35.0495 GU37712405	×	×	×	×	34.8637 34.86801 GU37703805	×
1100 California Carb./Iniez. (94/97) 1100 California EV/EV P.I. (97/02)	35.0495 GU37712405	×	×	×	×	34.8637 34.86801 GU37703805	×
1100 California EV/ EV Touring (03/05)	35.0495 GU32712411	×	×	×	×	34.90604 GU32703810	×
1100 California Jackal (99/01) 1100 California Special (99/00) 1100 California Sport (01/02) 1100 California Stone (01/02) 1100 California Stone Metal (02/03) 1100 California Special Sport (02/03) 1100 California Aluminium (02/03)	35.0495 GU37712405	×	×	×	×	34.8637 34.86801 GU37703805	×
1100 California Stone (03/05) 1100 California Aluminium/ Titanium (03/05)	35.0495 GU32712411	×	×	×	×	34.90604 GU32703810	×
1100 California Classic/ Touring (06/07) 1100 California Vintage (06/07)	35.0495 GU32712411	×	×	×	×	34.90604 GU32703810	×
1100 Quota/ES (99/01) 1100 Sport Carb./IE/Corsa (94/99)	35.0495 GU37712405	×	×	×	×	34.8637 34.86801 GU37703805	×
1100 V11 Sport (99/01) 1100 V11 Le Mans/ Sport Naked (01/02) 1100 V11 Le Mans (02)	35.0495 GU37712405	×	×	×	×	34.8637 34.86801 GU37703805	×
1100 V11 Le Mans/Corsa/Naked/ Sport (03/05) 1100 V11 Café Sport/Scura R/ Ballabio//Coppa Italia (03/05)	35.0495 GU32712411	×	×	×	×	34.90604 GU32703810	×
1225 MGS-01 Corsa (05/07)	×	×	×	×	×	34.90604 GU32703810	×

MOTO MORINI

125 H Strada Monocilindrico (79/>) (impianto Ducati 6V)	×	×	×	vedi centralina	32.8981 460560	×	×
125 KJ Kanguro (84/88) (impianto Ducati 12V)	×	×	×	vedi centralina	32.8981 460560	34.8343 460570	×
250 T Strada Monocilindrico (77/80) (impianto Ducati 6V)	×	×	×	vedi centralina	32.8981 460560	×	×
250 J 2C Strada Bicilindrico (81/84) (imp. Ducati 12V controfase - 3 fili)	×	×	×	×	×	34.8520 460545	×
350/500 Strada/Sport/GT (73/81) (imp. Ducati 12V controfase - 3 fili)	×	×	×	×	×	34.8520 460545	×
350/500 Strada/Sport (82/>) (imp. Ducati 12 V a ponte - 2 fili)	×	×	×	×	×	34.8621 460555	×
350 Kanguro (</88 - avv. elettrico) 501 Camel (</88 - avv. elettrico) (imp. Ducati 12V)	×	×	×	×	×	34.8621 460555	×
350/501 Excalibur/Coguaro/ NewYork (</87 - imp. Ducati)	×	×	×	×	×	34.8621 460555	×

X Non fornibile

● Solo per sostituire originale Ducati

Marca, modello, c.c., anno	Volano Alternatore	Statore	Rotore	Bobina AT esterna	Centralina	Regolatore	Motorino avviamento
PEUGEOT							
50 XPS T (03/>)	31.1013 753426	31.96849	×	vedi centralina	32.8990 753408	×	×
50 XPS SM (03/>)	31.1028 754537	31.96849	×	vedi centralina	32.8990 753408	×	36.410451
50 XR6 E (03/>)							
125 Satelis (06/> - Iniez.)	×	×	×	×	×	34.9060 767293	×
250 Satelis (07/>)	×	×	×	×	×	34.9060	×
250 Geopolis (07/>)							
250 SV (Honda FES250)	×	×	×	×	×	17.9003 755015	×
400/500 Satelis (07/>)	×	×	×	×	×	34.9060	×
400/500 Geopolis (07/>)							
PIAGGIO SCOOTER							
50 Free/FL (92/97)	×	×	×	vedi centralina	32.9018 2921945/638678 82588R	34.8450 2940165	×
50 NRG/MC2 (</97)							
50 NTT • 50 Quartz							
50 Sfera/Rst/FL (s/immob.)							
50 Vespa ET2 (</4-98)							
50 Zip Base/Rst (</98 - s/immob.)							
50 Zip Fast Rider/Rst							
50 Zip SP (96/99)							
50 Free FL (98/01)	×	×	×	vedi centralina	32.9018 2921945/638678 82588R	×	×
50 Liberty 50 2t (</03)							
50 NRG MC2 (98)							
50 NRG MC3 (01/04 - aria)							
50 NRG Extreme (99/>)							
50 Vespa ET2 (5-98/>)							
50 Zip Rst (99)							
50 Diesis • 50 Fly 2t (05/08)	×	×	×	vedi centralina	32.9019 487478/638677 58095R	×	×
50 Liberty 2t Rst/Sport (04/08)							
50 NRG MC3 (01/04 - acqua)							
50 NRG Power DD/DT (05/08 - Carb.)							
50 Typhoon (01/07)							
50 Vespa LX/LXV 2t (05/08)							
50 Vespa ET2 Euro 2 (04/>)							
50 Vespa S Special (07/08)							
50 Zip 2t Cat (00/07)							
50 Zip SP/Euro 2 (01/08)							
50 Vespa ET2 Iniezione (</11-99)	×	×	31.96829 294403	×	×	34.8483 / 34.8484	×
50 Vespa ET2 Iniezione (12-99/>)	×	×	×	×	×	34.8483 / 34.8484	×
50 Fly 4t (05/08)	31.1452 9692975	×	×	vedi centralina	32.9017 9693835	34.8487 9693825	×
50 Liberty 4t/Rst/Sport (00/08)							
50 Vespa ET4 4t (00/05)							
50 Vespa LX/LXV 4t (05/08)							
50 Zip 4t (00/08)							
100 Fly 4t (07/08)	31.1452 9692975	×	×	vedi centralina	32.9020 969896	34.8487 9693825	×
100 Free 4t (02/>)							
100 Zip 4t (06/08)							
125 Hexagon LX4 4t	×	×	×	×	×	34.8450 2940165 (c/immobilizer)	×
125 Liberty (98/00)							
125 Vespa ET4 (96/00)							
125 Sfera FL/Rst (95/97)							
<u>solo modelli con immobilizer</u>							
250 X 9 (00/03) (mot. Honda FES)	×	×	×	×	×	17.9003 496454	×

Marca, modello, c.c., anno	Volano Alternatore	Statore	Rotore	Bobina AT esterna	Centralina	Regolatore	Motorino avviamento
250 Beverly IE Euro 3 (06/07)	×	×	×	×	×	34.9060	×
250 Beverly Sport (06/07)		435 19 0012	435 19 0011			584533/58086R	
250 Beverly Cruiser (07/08)							
250 Beverly Euro 3 MIC (07/08)							
250 Beverly Tourer (Iniez. - 08/>)							
250 MP3 (06/08)							
250 Vespa GT 60 Euro 3 (06/08)							
250 Vespa GTS/ABS (06/08)							
250 Vespa GTV (06/08)							
250 X 7 Euro 3 (08/>)							
250 X 8 Euro 3 (05/07)							
250 X-EVO (07/08)							
250 Vespa GTS (05)	×	×	×	×	×	34.9060	×
						584533/58086R	
400 Beverly Euro 3 (06/07)	×	35.201202	35.201201	×	×	34.9060	×
400 X 8 Euro 3 (06/07)		58080R	58040R			584533/58086R	
400 X-EVO(07/08)							
400 MP3 (07/08)	×	×	×	×	×	34.9060	×
						584533/58086R	
500 Beverly/Euro 3 (02/06)	×	35.201202	35.201201	×	×	34.9060	×
500 X 9/Evolution/ABS (01/07)		58080R	58040R			584533/58086R	
500 Beverly Cruiser (07/08)	×	×	×	×	×	34.9060	×
						584533/58086R	

PIAGGIO CICLOMOTORI - VESPA - COSA

50 Boss (88/89)	×	×	×	vedi centralina	32.8910	×	×
50 Si FL2/Mix (89/99)					214417		
50 Si Variatore (79/88)							
50 SuperBravo/3							
50 Bravo EVL/3 (81/>)	×	×	×	vedi centralina	32.8910	×	×
50 Ciao Mix/Cat/Euro 1/Euro 2					214417		
50 Grillo							
50 Vespa PK (82/85 s/freccie - s/avv.to elettrico)	×	×	×	vedi centralina	32.8910	×	×
					2441275		
50 Vespa PK S (82/85 c/freccie - s/avv.to elettrico)	×	×	×	vedi centralina	32.8910	×	×
					2441275		
50 Vespa PK S (82/85 c/freccie - c/avv.to elettrico)	×	16.436304	×	vedi centralina	32.8981	×	×
		199493			2441285		
50 Vespa PK S Automatica (84/89)	×	×	×	vedi centralina	32.8981	×	×
					2441285		
50 Vespa PK XL/XL Rush (85/89 - s/avv.to elettrico)	×	×	×	vedi centralina	32.8910	×	×
					2441275		
50 Vespa PK XL/XL Rush (85/89 - c/avv.to elettrico)	×	×	×	vedi centralina	32.8981	34.8420	×
					2441285	230824	
50 Vespa PK XL Plurimatic (86/90 - s/avv.to elettrico)	×	×	×	vedi centralina	32.8981	34.8343	×
					2441285	161639	
50 Vespa PK XL Plurimatic (86/90 - c/avv.to elettrico)	×	×	×	vedi centralina	32.8981	×	×
					2441285		
50 Vespa PK N (89/90) (s/avv.to elettrico)	×	×	×	vedi centralina	32.8910	×	×
					2441275		
50 Vespa PK N (89/90) (c/avv.to elettrico)	×	×	×	vedi centralina	32.8981	34.8420	×
					2441285	230824	
50 Vespa PK FL (90)	×	×	×	vedi centralina	32.8981	34.8420	×
					2441285	230824	
50 Vespa PK FL2 Automatica (90/91)	×	×	×	vedi centralina	32.8981	34.8450	×
					2441285	2940165	
50 Vespa PK FL2 HP (91/97)	×	31.96699	×	vedi centralina	32.8981	34.8450	×
		430165			2441285	2940165	
125/150/200 Cosa CL/CLX/Cosa 2 (c/avv.to elettrico)	×	×	×	vedi centralina	32.8981	34.8420	×
					2441285	230824	
125/150/200 Cosa CL/CLX/Cosa 2 (s/avv.to elettrico)	×	×	×	vedi centralina	32.8981	×	×
					2441285		

Marca, modello, c.c., anno	Volano Alternatore	Statore	Rotore	Bobina AT esterna	Centralina	Regolatore	Motorino avviamento
125 Vespa ET3 (76/83) (acc. elettronica)	×	31.7310 186974	×	vedi centralina	32.8981 2441285	×	×
125 Vespa P ETS (84/>) (s/avv.to elettrico)	×	×	×	vedi centralina	32.8981 2441285	34.8343 161639	×
125 Vespa P ETS (84/>) (c/avv.to elettrico)	×	×	×	vedi centralina	32.8981 2441285	34.8450 2940165	×
125 Vespa PK (82/85) (s/frecc - s/avv.to elettrico)	×	×	×	vedi centralina	32.8981 2441285	×	×
125 Vespa PK S (82/85) (c/frecc - s/avv.to elettrico)	×	×	×	vedi centralina	32.8981 2441285	34.8343 161639	×
125 Vespa PK S (82/85) (c/frecc - c/avv.to elettrico)	×	×	×	vedi centralina	32.8981 2441285	34.8450 2940165	×
125 Vespa PK S Automatica (84/89) (c/avv. elettrico)	×	×	×	vedi centralina	32.8981 2441285	34.8450 2940165	×
125 Vespa PK S Automatica (84/89) (s/avv. elettrico)	×	×	×	vedi centralina	32.8981 2441285	34.8343 161639	×
125 Vespa PK XL (86/89) (s/avv.to elettrico)	×	×	×	vedi centralina	32.8981 2441285	34.8343 161639	×
125 Vespa PK XL/FL (86/90) (c/avv.to elettrico)	×	×	×	vedi centralina	32.8981 2441285	34.8420 230824	×
125 Vespa PX T5 (85/>) (s/avv.to elettrico)	×	×	×	vedi centralina	32.8981 2441285	34.8343 161639	×
125 Vespa PX T5 (86/>) (c/avv.to elettrico)	×	×	×	vedi centralina	32.8981 2441285	34.8420 230824	×
125 Vespa PX America (82/>) (volano magnete)	×	×	×	×	×	34.8450 2940165	×
125 Vespa PX Euro 2 (01/07)	×	×	×	vedi centralina	32.8981 2441285	34.8420 230824	×
125 Vespa PX 30 Anni (07/08)	×	×	×	vedi centralina	32.8981 2441285	34.8420 230824	×
125/150 Vespa P-X (</81 - c/frecc - s/batteria) (acc. puntine - imp.12V)	×	×	×	×	×	34.8343 161639	×
125/150 Vespa PX-E (82/> - c/frecc - c/batteria) (acc. elettronica)	×	×	×	vedi centralina	32.8981 2441285	34.8450 2940165	×
125/150 Vespa PX/PX -E/ PX Arcobaleno (81/97 - s/avv.to elettrico)	×	×	×	vedi centralina	32.8981 2441285	34.8343 161639	×
125/150 Vespa PX/PX -E/ PX Arcobaleno (81/97 - c/avv.to elettrico)	×	×	×	vedi centralina	32.8981 2441285	34.8450 2940165	×
125/150 Vespa PX (98/01)	×	×	×	vedi centralina	32.8981 2441285	34.8420 230824	×
200 Vespa P-E (s/frecc - s/batteria - 78/79) (imp. 6V - acc. elettronica)	×	×	×	vedi centralina	32.8981 2441285	×	×
200 Vespa P-E (s/frecc - c/batteria - 78/79) (imp. 12V - acc. elettronica)	×	×	×	vedi centralina	32.8981 2441285	34.8621 218060	×
200 Vespa P-E (c/frecc - s/batteria - 78/79) (imp. 12V - acc. elettronica)	×	×	×	vedi centralina	32.8981 2441285	34.8343 161639	×
200 Vespa P-E (c/frecc - c/batteria - </79) (imp. 12V - acc. elettronica)	×	×	×	vedi centralina	32.8981 2441285	34.8621 218060	×
200 Vespa P-E (c/frecc - c/batteria - 79/>) (imp. 12V - acc. elettronica)	×	×	×	vedi centralina	32.8981 2441285	34.8450 2940165	×
200 Vespa PX -E/P-E/ PX Arcobaleno (81/97 - s/avv.to elettrico)	×	×	×	vedi centralina	32.8981 2441285	34.8343 161639	×

Marca, modello, c.c., anno	Volano Alternatore	Statore	Rotore	Bobina AT esterna	Centralina	Regolatore	Motorino avviamento
200 Vespa PX -E/P-E/ PX Arcobaleno (81/97 - c/avv.to elettrico)	×	×	×	vedi centralina	32.8981 2441285	34.8450 2940165	×
200 Vespa PX (98/01)	×	×	×	vedi centralina	32.8981 2441285	34.8420 230824	×
200 Vespa Rally (77/>) (acc. elettronica Ducati)	×	×	×	vedi centralina	32.8981 2441285	×	×

PIAGGIO APE

50 Ape P (TL3T - 84/85) (acc. elettronica - s/avv. elettrico)	×	×	×	vedi centralina	32.8910 2441275	34.8343 161639	×
50 Ape P (TL3T - 84/85) (acc. elettronica - c/avv. elettrico)	×	×	×	vedi centralina	32.8981 2441285	34.8450 2940165	×
50 Ape TM P (TL4T) (85/89 - s/avv.to elettrico)	×	×	×	vedi centralina	32.8910 2441275	34.8343 161639	×
50 Ape TM P (TL4T) (85/89 - c/avv.to elettrico)	×	×	×	vedi centralina	32.8981 2441285	34.8420 230824	×
50 Ape FL/FL2 (TL6T - 89/95)	×	×	×	vedi centralina	32.8981 2441285	34.8450 2940165	×
50 Ape FL3 Nettezza Urbana (96/99)	×	×	×	vedi centralina	32.8981 2441285	34.8621 218060	×
50 Ape FL3 Europa (96/99)	×	×	×	vedi centralina	32.8981 2441285	34.8450 2940165	×
50 Ape FL3 Cross (96/99) 50 Ape Cross RST (99/06)	×	×	×	vedi centralina	32.8981 2441285	34.8621 218060	×
50 Ape Mix RST Base/ Top (99/07)	×	×	×	vedi centralina	32.8981 2441285	×	×
220 Ape Car P2/P3 (78/85) (accens. Ducati)	×	×	×	vedi centralina	32.8987 2441295	×	×
220 Ape MP P601/P601V (1. ^{ma} serie - 78/82)	×	×	×	vedi centralina	32.8993 185348	×	×
220 Ape MP P601/P601V (2. ^{nda} serie - 82/96)	×	×	×	vedi centralina	32.8987 2441295	×	×
220 Ape TMP 602/703/V/FL2 (benzina - 82/04)	×	×	×	vedi centralina	32.8987 2441295	×	×

RIEJU

50 RS1 (99/01)	31.1028 00058222499	31.96849	×	vedi centralina	32.8990 00050702005	×	36.410451 00054800180
50 RS2 Matrix/Pro (03/06) 50 RS2 Naked (05) 50 SMX (01/05) 50 SMX Freestyle (06) 50 SMX Pro (05)/Street (06)	31.1028 00058222499	31.96849	×	vedi centralina	32.8990 00050702005	34.8480 00050705000	36.410451 00054800180
50 MRX (00/07) 50 MRX Pro (02/05) 50 MRX Freestyle (07) 50 RR (98/03)/Sport (05) 50 RRX/Spike (06/07) 50 Spike (98/02)/Sport (03/05)	31.1013 00058222419	31.96849	×	vedi centralina	32.8990 00050702005	34.830116 00050704710	×
125 MRX (00/06) 125 SMX (01/05)	×	×	×	32.7611 00050706002	×	×	×

SHERCO

50 Enduro (02/08) 50 Supermotard (02/08) (impianto Ducati)	31.1013 Y207/Y776	31.96849	×	vedi centralina	32.8990 H133	34.830116 H148	×
--	-----------------------------	-----------------	---	-----------------	------------------------	--------------------------	---

Marca, modello, c.c., anno	Volano Alternatore	Statore	Rotore	Bobina AT esterna	Centralina	Regolatore	Motorino avviamento
SUZUKI							
50 AH Address	×	×	×	×	×	34.8480	×
50 AJ Sepia/AJ ZZ • 50 AP						32800-40D10-000	
50 AY Katana/W/WR (97/04)	31.1411	×	×	vedi centralina	32.9012	34.8484	×
50 UX W Zillion (99/>)	32100-35E00-000				33410-35E00-000	32800-35E00-000	
1000 TL R (98/00)	×	×	×	×	×	34.90603	×
1000 TL S (97/01)						32800-02F00-000	
TRIUMPH							
600/650/800/900/955/1050 (3 cilindri - 01/05)	×	×	×	×	×	34.90603	×
YAMAHA SCOOTER							
50 CR Z (91/95)	×	×	×	32.7610	34.6450	×	36.41010
50 CT SS (93/95)				3KJ823101000	3GFH55400000		4VVH18000000
50 YA ZA Jog Z (95/96)							
50 BW'S Bump (97/98)	×	×	×	32.7610	34.6450	34.8480	36.41010
50 BW'S Next Generation/ Cat. (97/02)				3KJ823101000	3KJ855401000 3VR855400200	4VVH19600100	4CUH18000000
50 BW'S Original (97/02)							
50 BW'S R (01/02)							
50 CW BW'S Original Euro 2/ SP (02)							
50 CW RS SPY (95/98)							
50 EW Slider (00/02)							
50 YA R Axis (95/96)							
50 YH Why (98/02)							
50 YM Breeze (94/95)							
50 YN R Neo's (97/01)							
50 YQ Aerox/R (97/02)							
50 BW'S Naked (03)	×	×	×	32.7610	×	×	36.41010
50 BW'S Next Generation/ Cat. (03/06)				3KJ823101000			4CUH18000000
50 BW'S Original Euro 2 (03)							
50 CS Jog R (02)							
50 CW L BW'S (03)							
50 YN R Neo's (02)							
50 BW'S (04/08)	×	×	×	32.7610	34.64202	×	36.41010
50 BW'S Naked (04)				3KJ823101000	5RNH57410000		4CUH18000000
50 CS Jog R Euro 2 (02/05)				4KJH23100000	Centralina Choke (controllo avv.to)		5WWH18000000
50 CS Jog R (06/08)							5BMH18000000
50 CW L BW'S (04)							
50 YH Why/Euro 2 (03/08)							
50 YN Neo's Euro 2 (02/03)							
50 YN Neo's (04/08)							
50 YQ L Aerox Euro 2 (03)							
50 YQ Aerox (04/08)							
100 BW' S (99/>)	×	×	×	32.7611	34.6450	×	×
				4VPH23100100	4VPH55402000		
100 YN Neo's (00/>)	×	×	×	32.7611	×	×	×
100 YQ Aerox (00/>)				4VPH23100100			
125 XC Cygnus/T/K/R (95/99)	×	×	×	32.7611	×	×	36.41011
125 XC Cygnus (00/03)				40MH23100200			4CWH18000000
150 XC Flyone/R (90/98)							
125/150 XN Teo's (00/>)	×	×	×	32.7611	34.6460	34.9050	36.41011
125/150 YP Majesty (99/01)				3RWH23100000	5DS855400100	5DSH19600000	5DSH18000000
125/150 XQ Maxster (01/>)	×	×	×	32.7611	34.6460	×	36.41011
125/150 YP Majesty/E (02/08)				3RWH23100000	5DS855400100		5DSH18000000
180 YP Majesty E (03/08)	×	×	×	32.7611	×	×	36.41011
				3RWH23100000			5DSH18000000

Marca, modello, c.c., anno	Volano Alternatore	Statore	Rotore	Bobina AT esterna	Centralina	Regolatore	Motorino avviamento
YAMAHA MOTO - ATV							
50 TZR R/RR (03/07) (AM6 - imp. Yamaha)	×	×	×	×	×	×	36.410451 4YVH18001000
50 DT R/SM/X (03/06) (AM6 - imp. Ducati)	31.1013 1D4H55000000	31.96849	×	vedi centralina	32.8990 1D4H55400000	34.84811 1D4H359800000	×
50 DT R/X (07/08) (AM6 - imp. Yamaha)	×	×	×	32.7610 3KJH23100000	×	×	×
125 DT R (99/00)	×	×	×	32.7611 3KJ823100000	×	×	×
125 DT RE/X (05/06)	×	×	×	32.7611 3RWH23100000	×	×	×
125 SR (99/00)	×	×	×	32.7611 3KJ823100000	×	×	×
125 TW (99/03)	×	×	×	32.7611 3KJ823100000	×	×	×
125 XT R/X (05/07)	×	×	×	32.7611 5HHH23100000	×	×	×
200 WR (93)	×	×	×	32.7611 3KJ823100000	×	×	×
350 YFM S Warrior (04)	×	×	×	32.7611 3KJ823100000	×	×	×
400 YFM FW Kodiak (02)	×	×	×	32.7611 3KJ823100000	×	×	×
400 YFM FAS Kodiak (04)	×	×	×	32.7611 3KJ823100000	×	×	×
450 YFM FGW Grizzly 4WD (07)	×	×	×	32.7611 3KJ823100000	×	×	×
400 YFM FWX Wolverine (07)	×	×	×	32.7611 3KJ823100000	×	×	×
660 YFM FS Grizzly (04)	×	×	×	32.7611 3KJ823100000	×	×	×
660 YFM RR (03)	×	×	×	32.7611 3KJ823100000	×	×	

× Non fornibile

● Solo per sostituire originale Ducati

HERT

Lampade *Lampade*

The advertisement features a central logo with the word "HERT" in a stylized, outlined font. Below the logo, the word "Lampade" is written in a cursive script on both sides. The central focus is a collection of various light bulbs: a large incandescent bulb at the top center, a smaller incandescent bulb to its right, a different type of bulb below the top center, and a row of several smaller, identical incandescent bulbs at the bottom. The background is dark, making the white and metallic elements of the bulbs and text stand out.

Regolatori elettronici - corrente continua - controfase

Cod. SGR	Cod. Ducati	Descrizione	Fig.
34.8520	434352000	12V/25A c.c. - controfase - c/spia - morsettiera nera 6 faston medi 6,3 mm.	1
34.245100		bocchettone di collegamento	2

Di primo equipaggiamento su:

Aprilia 350/600 ETX/Tuareg/Wind (86)
50 Tuareg/ET/AF1 (avv. elettr. - 86)
Ducati Scrambler 250/350 • 350/500 GTV/Sport/Desmo
Indiana 350/650/750 • Pantah XL/TL 350/500/600
Paso 750/906 (89) • 851 (89) • 860 GT • 750 F1
Darmah 900 (83/>) • 750/900 SS Desmo
Lombardini motori serie 5-8
Moto Morini 250 Strada bicil. (81/84) • 350/500 Strada (73/77)
Slanzi • V.M. • B.C.B. • Intermotor motori
Minivetture c/motori **Piaggio**

Rif. Aprilia: AP8112331

Rif. Ducati: 080546458 • 54040011A

Rif. Lombardini: 7362.056

Rif. Moto Morini: 460545

Rif. Slanzi/V.M./B.C.B./Intermotor: 730/90

Adattabile su:

Cagiva 125 Elefant • 125 SST (82)
125 WSXT Aletta Rossa • 125 SXT (83)
175/250/350 SST • 250/350 SX
AlaAzzurra/Elefant 350/650 (89)
Gilera 125/200 RX/RV Arizona
Moto Guzzi 125 Custom • 125 TT/BX

Rif. Cagiva: 35452 • 42901

Rif. Gilera: 316788

Rif. Moto Guzzi: GU51721400

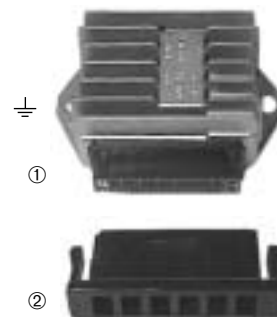

Equivalente Saprisa 4172/7172

Sostituisce Cev 100670401

Sostituisce Ducati 34.8142/52/53/62/82/92 - 34.8501/02/10/11/12/14/42/52/82/92

Sostituisce Motoplat 96.30007/9/17/21 • 96.30601/602

Regolatori elettronici - corrente continua - a ponte

Cod. SGR	Cod. Ducati	Descrizione	Fig.
34.8620	434362000	12V/25A c.c. - a ponte - c/spia - morsettiera rossa intercambiabile con 34.8621 6 faston medi 6,3 mm. (R non utilizzabile)	1
34.245100		bocchettone di collegamento	2

Di primo equipaggiamento su:

Aprilia 125 ETX/Pegaso/Tuareg/Wind (86)
Bombardier Rotax 912
Deutz motori
Ducati Pantah 350/500/600 • 860 GT • 900 GTS
Darmah 900/SS (79/82) • 900 MHR/S2
Lombardini motori serie 5-8
Moto Morini 350/500 Strada (77/>)
350/501 Excalibur/Coguar/New York
Minivetture c/motori **Piaggio**

Rif. Aprilia: AP8112354

Rif. Bombardier Rotax: 965345/347

Rif. Lombardini: 7362.119

Rif. Moto Morini: 460555

Adattabile su:

Cagiva 50 W4V/Prima 6V • 125 Custom (88)
125 GP Aletta Oro/S2 • 125 SST Aletta
125 Blues/Cruiser
125 Mito/EV • 125 Freccia/C10R/C12R • 125 WRE
125 Planet/Roadster/Raptor • 125 Supercity
125 W8/FA/N90/Tamanaco/K7
Gilera 125 RC • 125 Fast Bike • 125 KK/KZ
125 RTX/Hawk • 125 SP01/SP02/LX/Crono
125 RRT Nebraska • 200 T4 • 250 Arizona Rally (c/avv.to)

Rif. Cagiva: 800042274

Rif. Gilera: 326194 • 170767



Equivalente Saprisa 4272/7272

Sostituisce Ducati 34.8262 • 34.8263 • 34.3292 • 34.8662 • 34.8663 • Sostituisce Motoplat 96.30251 • 96.30202

Cod. SGR	Cod. Ducati	Descrizione	Fig.
34.8621	434362100	12V/25A c.c. - a ponte - c/spia - morsettiera rossa 5 faston medi 6,3 mm. intercambiabile con 34.8620	1
34.245100		bocchettone di collegamento	2

Di primo equipaggiamento su:

Piaggio Ape 50 FL3 N.U./Cross (96/99)/Cross Rst (99/>)
Minivetture c/motore **Piaggio** 50

Rif. orig.: 218060

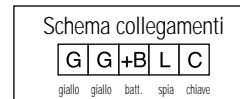
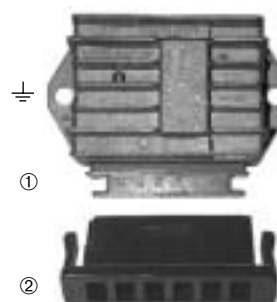

Equivalente Saprisa 4272/7272

Cod. SGR	Cod. Ducati	Descrizione
34.8637	434363700	12V/25A c.c. - a ponte - c/spia - cablaggio c/spinotti

Di primo equipaggiamento su:

Cagiva AlaAzzurra/Elefant 350/650 (90/>) • Elefant 750/900
Ducati 400/600/750/900 Monster/Supersport/Superlight (</97) • 748 Biposto/SP (</97)
 851 Biposto/Superbike (90/>) • 888 • 907 IE • 750/906 Paso (90/>)
 916 SP/Biposto/Senna (94/97) • 916 SPS (97)
Moto Guzzi 750 Nevada/Club (98/03) • 750/V75 Polizia (95/02) • 850 T5 Polizia/Carabinieri (94/01)
 1000 California III Carb./IE • 1000 Daytona/Racing/RS • 1000 GT • 1000 Quota • 1000 Strada
 1000 V10 Centauro • 1100 Quota/ES • 1100 Sport Carb./IE/Corsa
 1100 California Carb./Iniez. EV/Jackal/Special/Sport/Stone • 1100 V11 Sport/Le Mans/Naked/Sport
 1100 V11 Café Sport

Rif. Cagiva: 54040081A
 Rif. Ducati: 54040081A
 Rif. Moto Guzzi: GU37703805

Sostituisce Ducati 34.8627 • 34.8628 • 34.8629 • 34.8632 • 34.8634

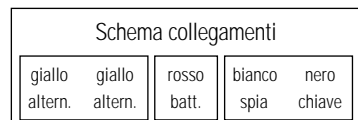
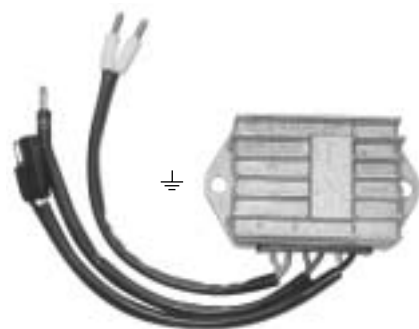

Cod. SGR	Cod. Ducati	Descrizione
34.8638	434363800	12V/25A c.c. - a ponte - c/spia - cablaggio c/spinotti

Di primo equipaggiamento su:

Motori Hatz 2G30.16 • 2G40.11 • 2G40.16 • 2G40.17 • 2G40.18 • 2G40.19
 Z788.15 • Z789.15 • Z790.15

Rif. orig.: 50283810 • 50283811

Sostituisce Ducati 34.8626

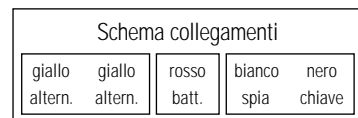

Cod. SGR	Cod. Ducati	Descrizione
34.8650	434365002	12V/30A c.c. - a ponte - c/spia - c/terminale "W" cablaggio c/connettori

Di primo equipaggiamento su:

Motori Hatz (impianto 12V) 1B20/B30 • 1B20V/B30V • 1B40 • 1B40V/W • 1B50V/W • 1D41 • 1D50
 1D81 • 1D90 • 2G40 • 1B20.30 • 1B20V.19/.20 • 1B30.25 • 1B30V.15/.16 • 1B40.13
 1B40V.14 • 1B50V.10 • 1D31.17 • 1D41.17/.19/.20 • 1D50.11/.14/.15 • 1D60.26 • 1D81.1/.23
 1D90.17 • 2G40.20 (06-07/>)

Rif. orig.: 01871002 (01871000 • 01871001)

Equivalente Saprisa 4491 (Hatz 01248123)

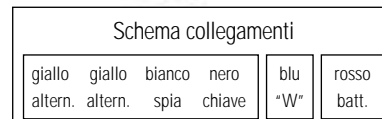

Cod. SGR	Cod. Ducati	Descrizione
34.8652	434365202	24V/15A c.c. - a ponte - c/spia - c/terminale "W" cablaggio c/connettori

Di primo equipaggiamento su:

Motori Hatz (impianto 24V) 1B20/B30 • 1B20V/B30V • 1B40 • 1B40V/W • 1B50V/W • 1D41 • 1D50
 1D81 • 1D90 • 2G40 • 1B20.28/.29/.30 • 1B20V.18/.19/.20 • 1B30.23/.24/.25 • 1B30V.14/.15/.16
 1B40.12 • 1B40.13 • 1B40V.14 • 1B50V.10 • 1D31.17 • 1D41.17/.19/.20 • 1D50.11/.14/.15
 160.26 • 1D81.19/.23 • 1D90.17 • 2G40.20 (06-07/>)

Rif. orig.: 01871102 (01871100 • 01871101)

Equivalente Saprisa 4494 (Hatz 01425023)

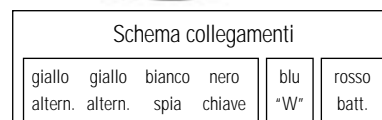

Cod. SGR	Cod. Ducati	Descrizione
34.8680	434368000	12V/40A c.c. - "Shunt" - a ponte - c/spia cablaggio c/connettori

Schema collegamenti

bianco altern.	bianco altern.	nero massa	rosso batteria	bianco spia	nero chiave
-------------------	-------------------	---------------	-------------------	----------------	----------------



Di primo equipaggiamento su:

Ducati 944 ST2 (97/98)

Rif. orig.: 54040091A

Cod. SGR	Cod. Ducati	Descrizione
34.86801	434368001	12V/40A c.c. - "Shunt" - a ponte - c/spia - cablaggio c/spinotti alternativo potenziato al 34.8637 SPECIALE PER IL FUNZIONAMENTO CON LE LUCI SEMPRE ACCESE



Adattabile su:

Cagiva AlaAzzurra/Elefant 350/650 (90/>) • Elefant 750/900
Ducati 400/600/750/900 Monster/Supersport/Superlight (</97)
 748 Biposto/SP (</97) • 851 Biposto/Superbike (90/>) • 888 • 907 IE
 750/906 Paso (90/>) • 916 SP/Biposto/Senna (94/97) • 916 SPS (97)
Moto Guzzi 750 Nevada/Club (98/03) • 750/V75 Polizia (95/02)
 850 T5 Polizia/Carabinieri (94/01) • 1000 California III Carb./IE
 1000 Daytona/Racing/RS • 1000 GT • 1000 Quota • 1000 Strada
 1000 V10 Centauro • 1100 Quota/ES • 1100 Sport Carb./IE/Corsa
 1100 California Carb./Iniez. EV/Jackal/Special/Sport/Stone
 1100 V11 Sport/Le Mans/Naked/Sport • 1100 V11 Café Sport

Rif. Cagiva: 54040081A

Rif. Ducati: 54040081A

Rif. Moto Guzzi: GU37703805

Schema collegamenti

bianco altern.	bianco altern.	nero massa	rosso batteria	bianco spia	nero chiave
-------------------	-------------------	---------------	-------------------	----------------	----------------

Cod. SGR	Cod. Ducati	Descrizione
34.90604	434406040	12V/35A - c.c. - "Shunt" - a ponte - cablaggio a 6 cavi c/connettori 110x85x41 mm. - int. fori 80 mm.

Di primo equipaggiamento su:

Moto Guzzi Brevia 750 (03/08)
 Nevada 750 Classic (04/05)
 940 Bellagio (07/08)
 1100 V11 Le Mans/Sport/Naked (03/05)
 1100 V11 Café Sport/Balla Blu/C. Italia (03/05)
 1100 California EV/EV Touring/
 Vintage/Classic/Touring (03/07)

Rif. Guzzi: GU32703810

Adattabile su:

Ducati 748 Biposto/SPS (98/99)
 916 Biposto/Senna (98) • 916 SPS (96/98) • 996 (99/00)
 400/600/750/900 Monster/SS (93/97 - modifiche
 c/regolatore giapponese Shindengen SH 673-12)
Moto Guzzi Nevada 750 (02/03)
 1100 California Stone/Aluminium/Titanium (03/05)

Rif. Guzzi: GU3703870

Rif. Ducati: 54040131A (regolatore)

69920821B/69920831B (modifiche)



Schema collegamenti

giallo alt. +	giallo alt. +	bianco/ rosso	verde
		bianco/ rosso	verde

Equivalente Shindengen SH 673-12

Regolatori elettronici - corrente continua - in parallelo

Cod. SGR	Cod. Ducati	Descrizione	Fig.
34.8820	434382000	12V/15A c.c. - in parallelo - c/spia - morsettiera grigia 6 faston medi 6,3 mm. sostituisce 34.8870 e 34.8875 escludendo L e C	1
34.245100		bocchettone di collegamento	2

Di primo equipaggiamento su:

Rotax motori bicilindrici mono accensione 377
477 • 503 • 462 • 532 e doppia accensione 502 • 532

UL/DZ per deltaplani, ultraleggeri e motoslitte

Greca minivetture con motori Piaggio 50

Motori agricolo/industriali vari

Adattabile su:

Aprilia 125 AF1/Sintesi/Replica/Futura/Europa

125 Pegaso • RX 125 • 125 Tuareg Rally

125 Red Rose • 125 ETX

Rif. orig.: AP8112744/8112575

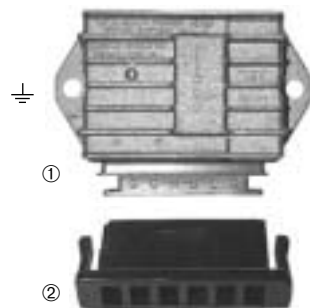

Schema collegamenti



Regolatori elettronici - corrente continua - trifase

Cod. SGR	Cod. Ducati	Descrizione	Fig.
34.9050	434405000P	12V/15A c.c. - trifase - s/spia - morsettiera nera - c/piastra	1•2
34.90501	434405000	12V/15A c.c. - trifase - s/spia - morsettiera nera - s/piastra 5 faston medi 6,3 mm.	1

Di primo equipaggiamento su:

Benelli Velvet 125/150

Italjet Millenium/Jupiter 125/150

Malaguti Madison 125/150 (</06)

F12 Phantom Max 125

Rif. Benelli: R51510061A0

Rif. Italjet: 4870706560

Rif. Malaguti: 02601400

Adattabile su:

MBK/Yamaha Skyliner/Majesty 125/150 (</01)

Teo's/Doodo 125/150

Rif. orig.: 5DSH196000

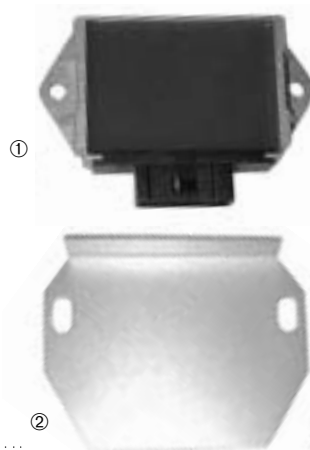

Schema collegamenti

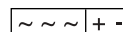

Cod. SGR	Cod. Ducati	Descrizione
34.9060	434406003	12V/35A c.c. - "Shunt" - trifase - s/spia - cablaggio a 7 cavi c/connettori contenitore 110x85 - spessore 41 mm. - int. fori 80 mm. 1 connettore marrone 3 faston femmina medi 6,3 mm. 1 connettore nero 4 faston maschi medi 6,3 mm.

Di primo equipaggiamento su:

Aprilia Atlantic 250 IE/Euro 3 (06/08) • Scarabeo 250 IE/Light Euro 3 (06/08)

Sportcity 250 IE/Euro 3 (06/08) • Scarabeo 400/500/Light • Atlantic 400/500/Sprint

Derbi 250 GP1 Low Seat E3 (07/08)

Gilera Nexus 250/500 • Fuoco 500

Malaguti Spider Max 500 • 250 Madison 3 IE (06/08) • 125/160 Centro ie

Piaggio Beverly 250 IE Euro 3/Sport/Cruiser/Tourer/Mic (06/08) • 250 X7 • 250/400 X8

MP3 250/400 • Vespa GTS 250 (06/>) • Vespa 250 GT 60 • Vespa 250 GTV

Beverly 400 • X9 500 • Beverly 500/Cruiser

Peugeot Satelis 125/250/400/500 • Geopolis 250/400/500

Rif. Aprilia/Derbi/Gilera/Piaggio: 584533 • 58086R

Rif. Malaguti: 02602400 • 65051900

Rif. Peugeot: 767293



Schema collegamenti

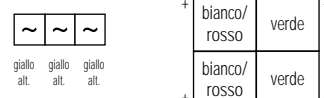

Equivalente Shindengen SH 689-DB

Cod. SGR	Cod. Ducati	Descrizione
34.90603	434406030	12V/35A c.c. - "Shunt" - trifase - s/spia - cablaggio a 7 cavi c/connettori contenitore 110x85 - spessore 30 mm. - int. fori 80 mm. 1 connettore bianco 3 faston maschi medi 6,3 mm. 1 connettore nero 4 faston maschi medi 6,3 mm.

Adattabile su:

Cagiva Gran Canyon 900**Ducati** Monster 400 (00/01) • Monster 600/750/900/IE (98/01) • 749

748/Biposto/R/S/RS/Testastretta (99/>) • 750 Supersport/IE (99/>) • 750 Sport

800 Sport/Supersport (03) • 900 Supersport/IE (98/>) • 900 Sport

900 MH Evoluzione (01/02) • Monster S4 916 (01) • 916 ST4/S • 944 ST2 (99/>)

996 ST4S/ABS/EU/USA (01/>) • 996 R/S/RS/SPS/II/III (99/>) • 996 (01/>)

998/R/S/Boström/Bayliss/RS (02/>) • 998 Matrix (04) • 998 S.F.E. (04) • 999 • 1000 Multistrada

1000 Supersport (03) • 1000 ST3/EU/USA (04/>) • 1098/SS

Honda VFR 800 FI (98/99)**Suzuki** TL 1000

Rif. Cagiva: 54040111C

Rif. Ducati: 54040111C

Rif. Honda: 31600MBG003/305

Rif. Suzuki: 32800-02F00

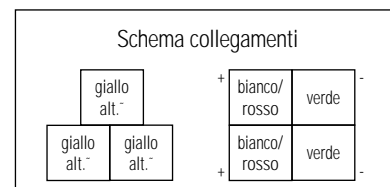

Equivalente Shindengen SH 579A-11 • SH 611-12 • SH 689-DA

Regolatori elettronici - corrente alternata/corrente continua

Cod. SGR	Cod. Ducati	Descrizione
34.8420	434342000	12V/16A c.a./c.c. - s/spia - morsettiera nera 5 faston medi 6,3 mm.

Di primo equipaggiamento su:

Piaggio Vespa PK 50 XL/XL Rush (85/89 - c/avv.to elettrico) • Vespa PK 50 N (89/90)

Vespa PK 50 FL (90) • Vespa PK 125 XL (86/89 - c/avv.to elettrico)

Vespa PK 125 FL (89/90) • Vespa 125/150/200 PX/PE (98/08 - c/avv.to elettrico)

Cosa 125/150/200 CLX • Cosa 2 (c/avv.to elettrico)

Ape TMP 50 (TL4 - 85/89 - c/avv.to elettrico)

Rif. orig.: 230824

Cod. SGR	Cod. Ducati	Descrizione
34.8450	434345200	12V/16A c.a./c.c. - s/spia - morsettiera azzurra 5 faston medi 6,3 mm.

Di primo equipaggiamento su:

Gilera Easy Moving 50 • Stalker 50 (97/98) • Storm 50 (94/95) • Typhoon 50 (94/97)**Piaggio** Free 50/FL (92/97) • NTT 50 • NRG 50/MC2 (</97) • Quartz 50

Sfera 50 Base/Rst • Vespa ET2 Carb. (</4-98) • Zip 50 Base/Rst (</98)

Zip 50 Fast Rider/Rst • Zip 50 SP (<00) • Liberty 125 (98/99 - c/immob.)

Hexagon LX4 125 (c/immob.) • Vespa ET4 125 (96/99 - c/immob.)

Rif. Gilera: 2940165

Rif. Piaggio: 2940165/185824/291931

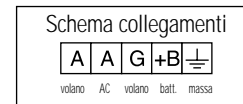
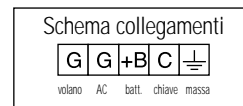

Equivalente Shindengen SH 646-12

Sostituisce Ducati 34.8412 (morsettiera rossa) • 34.8413

Cod. SGR	Cod. Ducati	Descrizione
34.8480	434348101	12V/8A c.a./c.c. - s/spia - morsettiera bianca 4 faston medi 6,3 mm.

Di primo equipaggiamento su:

Aprilia scooter 50 c/motore Minarelli/Yamaha
Beta scooter 50 c/motore Minarelli/Yamaha
Benelli scooter 50/100 c/motori Minarelli/Yamaha
e F. Morini

Italjet scooter 50 c/motori Minarelli/Yamaha e F. Morini

Malaguti scooter 50/100 c/motori Minarelli/Yamaha
e F. Morini (esclusi impianti CBC Euro 2/2.3)

Rif. Aprilia: 8212540

Rif. Beta: 2727800

Rif. Benelli: R51540011A0

Rif. Italjet: 3372902

Rif. Malaguti: 02601100

Adattabile su:

MBK scooter 50/100 c/motore Minarelli/Yamaha (</03)

Yamaha scooter 50/100 c/motore Minarelli/Yamaha (</03)

Rif. MBK/Yamaha: 4VVH196001

Equivalente Shindengen SH 610-12 • SH 653-12



Schema collegamenti

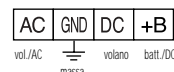

Cod. SGR	Cod. Ducati	Descrizione
34.8483	434348300	12V/14A c.a./10A c.c. - s/spia - <u>morsettiera nera</u> 5 faston medi 6,3 mm.

Di primo equipaggiamento su:

Honda Sky 50 (SGX 50 - 97/>)

Rif. orig.: 31600GCG900



Schema collegamenti

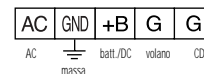

Cod. SGR	Cod. Ducati	Descrizione
34.8484	434348400	12V/14A c.a./10A c.c. - s/spia - <u>morsettiera nera</u> 5 faston medi 6,3 mm.

Di primo equipaggiamento su:

Suzuki Katana 50/LC (97/04) • Zillion 50

Rif. orig.: 32800-35E00



Schema collegamenti

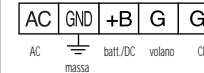

Cod. SGR	Cod. Ducati	Descrizione
34.8487	434348700	12V/14A c.a./12A c.c. - s/spia - <u>c/intermittenza</u> 5 faston medi 6,3 mm. - <u>morsettiera blu</u> (sostituisce morsettiera gialla)

Di primo equipaggiamento su motori Piaggio 50/100 4 tempi:

Aprilia Scarabeo 50 4T/100 4T

Derbi Atlantis 50 4T/100 4T

Italjet Torpedo 50 4T

Malaguti Ciak 50 4T

Piaggio Zip 50/100 4T • Liberty 50 4T • Vespa ET4 50 • Vespa 50 4T LX/LXV

Fly 50/100 4T • Free 100 4T

Rif. Aprilia/Derbi/Piaggio: 9693825 • 639751

Rif. Italjet: 210969382

Rif. Malaguti: 02602800



Schema collegamenti



Cod. SGR	Cod. Ducati	Descrizione
34.8488	434348800	12V/14A c.a./10A c.c. - s/spia - <u>morsettiera verde</u> 5 faston medi 6,3 mm.

Di primo equipaggiamento su:

Italjet Millennium 100

Malaguti scooter 50 c/impianto CBC volano 12 poli Euro 2/2.3:

Ciak 50 Master/Mono Euro 2.3 (03/05) • 50 F10 RST Euro 2.3 (03/05)

50 F12 RST Euro 2.3 (03/05) • 50 F12 LC RST Euro 2/Euro 2.3 (02/05)

50 F15 Euro 2/RST Euro 2.3 (02/04)

Rif. Italjet: 4889150

Rif. Malaguti: 2602000

Sostituisce 34.8486 (morsettiera azzurra)



Schema collegamenti

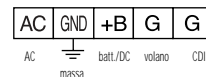

Cod. SGR	Cod. Ducati	Descrizione
34.848810	434348810	12V/14A c.a./10A c.c. - s/spia - <u>morsettiera rossa</u> 5 faston medi 6,3 mm.

Di primo equipaggiamento su:

Malaguti scooter 50 Euro 2 con volano Ducati 12 poli s/centralina CBC

c/dispositivo centralina vv.to "Choke"

50 Ciak Master Euro 2 (06/07) • 50 F10 RST Euro 2 (06/07)

50 F12 RST Euro 2 (06/07) • 50 F12 LC RST Euro 2 (06/07) • 50 Phantom F12 R LC (07/08)

50 F15 LC RST Euro 2 (04/05) • 50 F15 Air (05/07)

Rif. orig.: 02602600



Schema collegamenti

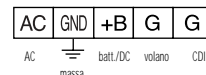

Regolatori elettronici - corrente alternata

Cod. SGR	Cod. Ducati	Descrizione
34.830116	434330116	12V/12A c.a. - 3 faston - per volani elettronici fino a 120W

Di primo equipaggiamento su:

Aprilia AF1 50 (86 - s/avv.to elettrico)

AF1 50 Replica/Sintesi • AF1 50 Europa/Futura

Classic 50 • ET 50 (87/>) • MX 50 • Pegaso 50

Red Rose 50 • RS 50/Extrema • RX 50 • SuperMotard 50

Tuareg 50/Rally/Wind • Tuono 50

Benelli S 50 • Devil 50 • 50 Laser • 50 G3 • 50 Scooty

Betamotor 50 Andy • 50 Adventure • 50 Trial • 125 Techno

240 Alp • 240 Trial Synt • 240 Techno • Trial (95/96)

Fantic Motor Oasis 50/EPV • Fast 50 • Trial 50

Trial Section 125/249

F. Morini motori M101 • M1 • RV • GS • GSA • G30 • G30A

Garelli Team 50 • Sahel 50 • Urka 50

Laverda OR 50 Atlas

Malaguti Dune 50 ES/KS • MDX 50/Gold

MRX/JX 50 • Fifty 50/HF/CX/Top/HP

Minarelli motori ciclomotori vari

Rif. Aprilia: AP8212119/ AP8212121

Rif. Benelli: 11207690000

Rif. Betamotor: 272807000 • 272806000

Rif. Fantic Motor: 36811006450

Rif. Garelli: 2252018480 • 2250028420

Rif. Malaguti: 02600900 • (02600100/02600800)

Adattabile su:

Kit luce corrente alternata per moto cross/enduro
e macchine agricole

Sostituisce Ducati 34.8301



Schema collegamenti



Cod. SGR	Cod. Ducati	Descrizione
34.830180	434330180	12V/12A c.a. - cavo c/spinotto



Schema collegamenti

1 filo giallo
AC -

Di primo equipaggiamento su:

Husqvarna TE 350/400/410/570/610 • SM 570 R

Rif. orig.: 800079571

Cod. SGR	Cod. Ducati	Descrizione
34.8343	434334300	12V/20A c.a. - morsettiera nera 3 faston medi 6,3 mm.

Di primo equipaggiamento su:

Fantic Motor Raider 50**Piaggio** Vespa PK 50 XL Plurimatic (86/90 - s./avv.to elettrico) • PK 125/S/XL (82/89 - s./avv.to)

PX 125 T5 • 125/150 X • PX-E 125/150/200 Arcobaleno (s./avv.to elettrico) • P 200 E • Ape 50 (s./avv.to)

Moto Morini KJ 125 Kanguro**Lombardini** motori

Rif. Fantic Motor: 23811006450

Rif. Piaggio: 161639

Rif. Moto Morini: 460560

Rif. Lombardini: 2767362079



Schema collegamenti

G G ⊥
AC - AC - massa

Sostituisce Ducati 34.8344 • 34.8363 • 34.8373

Cod. SGR	Cod. Ducati	Descrizione
34.84811	434348110	12V/8A c.a. - voltaggio in regolazione c.a. 13,5±0,5V carico c.a. 25W/5000 giri - morsettiera nera c/protezione da sovravoltaggio massimo 24V 4 faston medi 6,3 mm.



Schema collegamenti

⊥ ⊥ G G
massa massa AC - AC -

Di primo equipaggiamento su:

Malaguti 50 XTM (03/06) • 50 XSM (03/06) • CNK 50 Drakon (05/)>**MBK** X-Limit 50 Enduro/Motard (03/06)**Yamaha** DT 50 R/SM (03/06)

Rif. Malaguti: 02602100

Rif. MBK: 1D4H359800

Rif. Yamaha: 1D4H359800

Bobina alta tensione esterne

Cod. SGR	Cod. Ducati	Descrizione
32.7610	432261000	bobina AT esterna 0,4 Ohm - per CDI - 1 faston c/cavo Ø 7 AT avvitato - int. fori 56 mm.

Di primo equipaggiamento su motori

Minarelli 50 c/impianto Yamaha:

Aprilia Area 51 • Gulliver • Rally

Scarabeo • SR • Sonic

Benelli 491 • K2 • Naked • Pepe**Beta** Ark • Eikon • Quadra • Tempo**Italjet** Dragster**Malaguti** Centro/SL (93/98) • F10 (93)

Adattabile su:

MBK/Yamaha scooter 50 tutti

Rif. MBK/Yamaha: 3KJ8231010

Rif. Aprilia: AP8206125

Rif. Benelli: R51240011A0

Rif. Beta: 1120674000

Rif. Italjet: 4407070

Rif. Malaguti: 02403000



Cod. SGR	Cod. Ducati	Descrizione
32.7611	432261100	bobina AT esterna 0,4 Ohm - per CDI - 1 faston c/cavo Ø 7 AT avvitato - int. fori 56 mm.

Di primo equipaggiamento su scooter
c/motori Minarelli 100 2T • 125/150 4T:

Aprilia Scarabeo 100 2T
Benelli Velvet 125/150 • K2 100
Italjet Millenium 125/150
Jupiter 125/150
Malaguti Madison 125/150 • F12 125

Rif. Aprilia: AP8510736
Rif. Benelli: R51220061A0
Rif. Italjet: 4870702139
Rif. Malaguti: 02405000

Adattabile su:

MBK scooter 100 • Skyliner 125/150/180
Doodo 125/150 • Thunder 125/150
Yamaha scooter 100 • Majesty 125/150/180
Teo's 125/150 • Maxster 125/150
125 DT R/RE/X (99/06)
125 SR • 125 XT R/X • 125 TW
200 WR (93)
YFM 660 Grizzly (04) • YFM 660 RR (03)
YFM 400 Kodiak Wolverine
YFM 450 Grizzly • YFM 350 Warrior

Rif. MBK/Yamaha: 3RW-H2310-00



Accensioni elettroniche induttive

Cod. SGR	Cod. Ducati	Descrizione
31.222612	491222612	accensione elettronica induttiva - 12V - cavo AT Ø 5 mm.

Di primo equipaggiamento su:

Polini minimoto
Sthil motoseghe
Varie minimoto/minicross
Agricolo

Rif. Ducati: 2.204.222.612



Centraline elettroniche

Cod. SGR	Cod. Ducati	Descrizione
32.8910	432391010	trasduttore elettronico analogico - 3 faston maschi 6,3 mm. contenitore azzurro - cavo di massa nero

Connessioni al volano: W bianco (massa) • R rosso (pick-up) • G verde (bobina alimentazione)

Di primo equipaggiamento su volani Piaggio 4 poli:

Gilera GSA 50 (impianto Ducati)
Piaggio Ciao Mix/Euro 2 • Boss • Bravo EVL/SuperBravo • Grillo • Si/FL2/Mix
Vespa 50 PK/S/XL/XL Rush (s/avv.to elettrico) • Ape 50 P/TMP (s/avv.to elettrico)

Rif. Gilera: 314635
Rif. Piaggio: 214417/2441275



Cod. SGR	Cod. Ducati	Descrizione
32.895414	432395414	trasduttore elettronico analogico - contenitore nero cablaggio c/connettori - cavo di massa verde (faston ad occhio)

Connessioni al volano: connettore bianco 3 cavi (rosso/pick-up • bianco-nero/arresto motore • bianco/massa)
connettore bianco c/faston maschio (cavo verde di alimentazione/bobina alimentazione)

Di primo equipaggiamento su:

Beta Ark 50/LC/K • Tempo 13/16 • Quadra Chrono 502
Malaguti Centro 50/SL • Ciak 50/TD (</03) • F10 Jetline 50 (94/03 - vol. 6 poli)
F12 Phantom 50/LC (</02 - vol. 6 poli) • F15 Firefox 50 (</01) • Yesterday 50

Rif. Beta: 1120670000
Rif. Malaguti: 02403300



<i>Cod. SGR</i>	<i>Cod. Ducati</i>	<i>Descrizione</i>
32.895416	432395416	trasduttore elettronico analogico - contenitore nero cablaggio c/connettori

Connessioni al volano: connettore nero 2 cavi (rosso/pick-up • bianco/massa)
connettore bianco c/faston maschio (cavo verde di alimentazione/bobina alimentazione)
Connessioni all'impianto: cavo bianco-nero c/faston tondo femmina (arresto motore)



Di primo equipaggiamento su:

Aprilia Scarabeo 50 (93/97 - c/impianto Ducati)

Rif. orig.: AP8212685

<i>Cod. SGR</i>	<i>Cod. Ducati</i>	<i>Descrizione</i>
32.8980	432398010	trasduttore elettronico analogico - 3 faston maschi 6,3 mm. contenitore nero - cavo di massa nero

Connessioni al volano: R rosso (pick-up) • G verde (bobina alimentazione)

Connessioni all'impianto: stop (arresto motore)



Di primo equipaggiamento su impianti Ducati a volani elettronici c/pick-up
a 1 o 2 bobine 6V/12V-18W Ø 103 (volani serie 31.09...):

Benelli City Bike ciclomotori

Beta ciclomotori vari

Fantic Motor Oasis 50 • Trial 50 • Issimo • ciclomotori vari

F. Morini motori e ciclomotori vari

Garelli Formuno • Gary/Team • Team 3V

Malaguti Grizzly (motore F. Morini) • Fifty HF (s/frecce)

Motori Minarelli V1 P/H/L • C4 • P4 • P6 • ciclomotori vari

Volpi e Bottoli motori agricoli

Juki • Macal • Lem • OMC • Oscar • Vicini • Rivalta ciclomotori vari

Rif. Benelli: 10407852000

Rif. Fantic Motor: 28445005650

Rif. F. Morini: 141713

Rif. Malaguti: 60505400 • 60504000

<i>Cod. SGR</i>	<i>Cod. Ducati</i>	<i>Descrizione</i>
32.8981	432398112	trasduttore elettronico analogico - 4 faston maschi 6,3 mm. contenitore azzurro - cavo di massa giallo

Connessioni al volano: W bianco (massa) • R rosso (pick-up) • G(1) verde (bobina alimentazione)

Connessioni all'impianto: G(2) verde (arresto motore)

Di primo equipaggiamento su:

B.C.B. motori A 40/44 (82/>) • A 51 (82/>) • A 52 (82/>)

Beta Techno 125/240 • Trial Synt 240 • Alp 240

Gilera GR1 125 • TG1 Mix (81) • TG2 125 (82 - c/impianto Ducati) • TG3 125

Fantic Motor Trial 125/241/243/249/300/301/303 • Raider 50

Moto Morini 125 strada (79/>) • 250 strada monocilindrico

Piaggio Vespa PK 50/S/XL/Rush/N/FL/FL2/HP (c/avv.to elettrico) • Vespa PK 125/S/XL/FL

Vespa 125 ET3/ETS • Vespa P 125 X/150 X/200 E • Vespa P 125 T5

Vespa PX/PE/Arcoבלeno 125/150/200 • Cosa 125/150/200/CL/CLX/Cosa 2

Ape 50 P/TMP (c/avv.to elettrico) • Ape 50 FL/FL2/FL3/Europa/NU/Cross/Mix

Rif. Gilera: 199055

Rif. Fantic Motor: 36445015660

Rif. Moto Morini: 460560

Rif. Piaggio: 2441285 (159576)



<i>Cod. SGR</i>	<i>Cod. Ducati</i>	<i>Descrizione</i>
32.8987	432398710	trasduttore elettronico analogico - 4 faston maschi 6,3 mm. contenitore rosso - cavo di massa nero

Connessioni al volano: W bianco (massa) • R rosso (bobina pick-up) • G (1) verde (bobina alimentazione)

Connessioni all'impianto: G (2) verde (arresto motore)



Di primo equipaggiamento su:

Piaggio Ape TMP 602/703/V/FL/FL2 • Ape Car P2/P3
Ape MP P 501/P 601 (2ª serie - 82/96)

Rif. orig.: 2441295/195010

<i>Cod. SGR</i>	<i>Cod. Ducati</i>	<i>Descrizione</i>
32.8990	432399010	trasduttore elettronico analogico - 4 faston maschi 6,3 mm. contenitore nero - cavo di massa verde

Connessioni al volano: W bianco (massa) • R rosso (pick-up) • G (1) verde (bobina alimentazione)

Connessioni all'impianto: stop (arresto motore)

Di primo equipaggiamento su impianti Ducati a volani elettronici 4 e 6 poli
(serie 31.08.../31.09.../31.10...):

Aprilia AF1 50/Replica/Sintesi/Europa/Futura • Classic 50 • ET 50 • MX 50 • Pegaso 50 • Red Rose 50
RS 50/Estrema • RX 50 • SuperMotard 50 • Tuareg 50/Rally/Wind • Tuono 50

Benelli S 50 • Devil 50 • 50 Spring • 50 G3

Betamotor RR 50 AM6/Standard/Enduro/Motard/ALU (02/>) • 50 Andy
50 Adventure • ciclomotori c/freccie

Derbi Bultaco Lobito 50 • GPR 50 • Senda 50 (imp. Ducati)

Fantic Motor Koala 50 • Oasis 50/EPV • Fast 50 • Trial 50 • Caballero 50

F. Morini motori M101 • M1 • RV • GS • GSA • G30 • G30A

Garelli Team 50 • Tiger 50 AE • Sahel 50 • Urka 50

HM CRE 50/Six/Baya/Derapage (imp. Ducati)

Laverda OR 50 Atlas

Malaguti CNK 50 Drakon (05) • XTM 50 (03/06) • XSM 50 (03/06) • JX 50

Dune 50 ES/KS • MDX 50/Gold • MRX 50 • Fifty 50/HF/CX/Top/HP • ciclomotori vari

Minarelli motori ciclomotori vari c/volani elettronici

MBK X-Limit 50 Enduro/Motard (03/06)

Peugeot XPS 50 T/SM (03/>) • XR6 50 E (03/>)

Yamaha DT 50 R/SM (03/06)

Rif. Aprilia: 8212119 • Rif. Benelli: 10507852000

Rif. Betamotor: 1120632800 • Rif. Derbi: 00H03330171

Rif. Fantic Motor: 36845005660 • Rif. Garelli: 2250003810

Rif. Malaguti: 02402200 • Rif. MBK/Yamaha: 1D4H554000



Sostituisce 32.8989

<i>Cod. SGR</i>	<i>Cod. Ducati</i>	<i>Descrizione</i>
32.8993	432399310	trasduttore elettronico analogico - 4 faston maschi 6,3 mm. contenitore rosso - cavo di massa giallo

Connessioni al volano: W bianco (massa) • R rosso (bobina pick-up) • G (1) verde (bobina alimentazione)

Connessioni all'impianto: G (2) verde (arresto motore)



Di primo equipaggiamento su:

Piaggio Ape MP P 501/P 601 (1ª serie - 78/82)

Rif. orig.: 185348

<i>Cod. SGR</i>	<i>Cod. Ducati</i>	<i>Descrizione</i>
32.9011	432401100	trasduttore elettronico analogico - 4 faston maschi 6,3 mm. contenitore nero

Connessioni all'impianto: 1 massa • 2 pick-up (volano) • 3 arresto motore • 4 regolatore

Di primo equipaggiamento su:

Honda Sky 50

Rif. orig.: 30410-GCG-930



<i>Cod. SGR</i>	<i>Cod. Ducati</i>	<i>Descrizione</i>
32.9012	432401200	trasduttore elettronico analogico - 4 faston maschi 6,3 mm. contenitore nero

Connessioni all'impianto: 1 massa • 2 pick-up (volano) • 3 arresto motore • 4 regolatore

Di primo equipaggiamento su:

Suzuki Katana 50/LC (97/04) • Zillion 50

Rif. orig.: 33410-35E00



<i>Cod. SGR</i>	<i>Cod. Ducati</i>	<i>Descrizione</i>
32.901605	432401605	trasduttore elettronico <u>s/limitatore</u> - 4 faston maschi mini contenitore nero - <u>morsettiera rossa</u>

Connessioni all'impianto: 1 massa • 2 pick-up (volano) • 3 arresto motore • 4 regolatore

Di primo equipaggiamento su impianto Ducati 12 poli Euro 2 s/centralina CBC - c/centralina controllo avviamento (Choke) (rosso):

Malaguti 50 F10 RST Euro 2 (06/07) • 50 F12 Air RST Euro 2 (06/07)

50 F12 LC RST Euro 2 (06/07) • 50 F12 R Phantom LC (07/08) • 50 F15 LC RST Euro 2 (04/05)

50 F15 Firefox Air (05/07) • 50 Ciak Master Euro 2 (06/07)

Rif. orig.: 02411000



<i>Cod. SGR</i>	<i>Cod. Ducati</i>	<i>Descrizione</i>
32.9017	432401700	trasduttore elettronico digitale <u>c/limitatore</u> - 4 faston maschi mini contenitore nero - <u>morsettiera nera</u>

Connessioni all'impianto: 1 massa • 2 pick-up (volano) • 3 arresto motore • 4 volano/regolatore

Di primo equipaggiamento su motori Piaggio 50 4 tempi:

Aprilia Scarabeo 50 4 tempi

Derbi Atlantis 50 4 tempi

Italjet Torpedo 50 4 tempi

Malaguti Ciak 50 4 tempi

Piaggio Fly 50 4 tempi • Liberty 50 4 tempi • Vespa ET4 50 • Vespa LX/LXV 50 4T • Zip 50 4 tempi

Rif. Aprilia/Derbi/Piaggio: 639978 • 639877 • 9693835

Rif. Italjet: 210969383

Rif. Malaguti: 02412200



<i>Cod. SGR</i>	<i>Cod. Ducati</i>	<i>Descrizione</i>
32.9018	432401800	trasduttore elettronico analogico - 3 faston maschi 6,3 mm. contenitore nero - cavo di massa nera

Connessioni al volano: G verde (bobina carica condens.) • W bianco (massa) • R rosso (pick-up)

Di primo equipaggiamento su:

Gilera Runner 50/DD/SP (97/01) • Stalker 50 (</02) • Storm 50 • Typhoon 50/X/XR (</00)

Piaggio Free 50/FL • Liberty 50 2T (98/03) • NTT 50 • Quartz 50 • NRG 50/MC2/Estreme

NRG 50 MC3 (aria) • Sfera 50 Base/FL • Vespa ET2 Carb. (</03) • Zip 50 Base/RST (</95)

Zip 50 Fast Rider/RST (</99) • Zip 50 SP (</00)

Rif. orig.: 638678/82588R/2921945



Sostituisce 32.891011

<i>Cod. SGR</i>	<i>Cod. Ducati</i>	<i>Descrizione</i>
32.9019	432401900	trasduttore elettronico analogico - 3 faston maschi 4,8 mm. contenitore nero

Connessioni al volano: G verde (bobina alimentazione) • W bianco (massa) • R rosso (pick-up)

Di primo equipaggiamento su motori Piaggio 50 "Hi-Per 2" Euro 2:

Aprilia SR 50 R Carb. (mot. Piaggio - 03/08) • Scarabeo 50 Street (06/>)

Derbi Atlantis 50 (02/03) • GP1 50 (01/03)

Gilera DNA 50 • Ice 50 • Runner 50 Poggiali/FL/SP/Race (02/>) • Stalker 50 (03/>)

Italjet Torpedo 50 2T (mot. Piaggio - 01/>) • Jet Set 50

Piaggio Fly 50 2T • Zip 50 Cat. Euro 1/2 (00/>) • Zip 50 SP (01/>)

Liberty 50 2T RST (04/>) • Diesis 50 • NRG 50 MC3 (acqua)

Typhoon 50 (00/>) • Vespa 50 ET2 Euro 2 (04/>) • Vespa 50 LX/LX V 2T (05/>) • Vespa 50 S 2T (07/08)

Rif. Aprilia: AP8224508/58095R

Rif. Derbi: 487478

Rif. Gilera: 487478/82589R/58095R

Rif. Italjet: 210487478

Rif. Piaggio: 487478/82589R/58095R/638677



<i>Cod. SGR</i>	<i>Cod. Ducati</i>	<i>Descrizione</i>
32.9020	432402000	trasduttore elettronico digitale s/limitatore - 4 faston maschi mini contenitore nero - <u>morsettiera grigia</u>

Connessioni all'impianto: 1 massa • 2 pick-up (volano) • 3 arresto motore • 4 volano/regolatore

Di primo equipaggiamento su motori Piaggio 100 4 tempi:

Aprilia Scarabeo 100 4 tempi

Derbi Atlantis 100 4 tempi

Piaggio Free 100 4 tempi • Zip 100 4 tempi • Fly 100 4 tempi

Rif. Aprilia/Derbi/Piaggio: 639832 • 969896 • 639800



<i>Cod. SGR</i>	<i>Cod. Ducati</i>	<i>Descrizione</i>
32.9021	432402100	trasduttore elettronico digitale <u>c/limitatore</u> - 4 faston maschi mini contenitore nero - <u>morsettiera azzurra</u>

Connessioni all'impianto: 1 massa • 2 pick-up (CBC) • 3 arresto motore • 4 regolatore

Di primo equipaggiamento su impianto Ducati CBC c/volano 12 poli Euro 2

c/centralina CBC azzurra:

Malaguti 50 F12 LC RST Euro 2 (02) • 50 F15 Euro 2 (02/03)

Rif. orig.: 02407100



<i>Cod. SGR</i>	<i>Cod. Ducati</i>	<i>Descrizione</i>
32.9023	432402300	trasduttore elettronico analogico <u>s/limitatore</u> - 4 faston maschi mini contenitore nero - <u>morsettiera verde</u>

Connessioni all'impianto: 1 massa • 2 pick-up (CBC) • 3 arresto motore • 4 regolatore

Di primo equipaggiamento su impianto Ducati CBC c/volano 12 poli Euro 2.3

c/centralina CBC verde:

Malaguti 50 F10 RST Euro 2.3 (03/05) • 50 F12 RST/LC Euro 2.3 (03/05)

50 F15 RST Euro 2.3 (03/04) • 50 Ciak Master/Mono Euro 2.3 (03/05)

Rif. orig.: 02409400



Cod. SGR	Cod. Ducati	Descrizione
32.9050	432405001	trasduttore elettronico digitale - contenitore nero - c/cablaggio

Connessioni all'impianto: connettore nero c/4 cavi al volano
(nero/pick-up • verde/alim. • bianco/massa volano • rosso/massa pick-up)
Cavo bianco faston ad occhiello: massa volano
Cavo bianco/rosso faston tondo femmina: arresto motore
Cavo bianco/nero faston ad occhiello: massa centralina



Di primo equipaggiamento su:

Husqvarna TE 400 (01) • TE 410 (00) • TE 570 (01/04) • SM 570 R (01/04)
TC 570 (02) • TC 610 (00) • TE 610 (00)

Rif. orig.: 800094008

Cod. SGR	Cod. Ducati	Descrizione
34.6412	434141203	centralina CBC racing digitale ad anticipo variabile s/limitatore contenitore rosso

Adattabile su scooter c/impianto Ducati CBC Euro 2/2.3:

Malaguti F12 50 LC RST Euro 2 (02) • F15 50 Euro 2 (02/03)
F10 50 RST Euro 2.3 (03/05) • F12 50 RST Euro 2.3/LC (03/05)
F15 50 RST Euro 2.3 (03/04) • Ciak 50 Euro 2.3/Master (03/05)

N.B.: su impianti Euro 2.3 sostituire solo la CBC originale (verde).

Per utilizzare la centralina CBC 34.6412 su impianti Euro 2 (CBC azzurra) occorre sostituire anche il trasduttore originale 32.9021 con il 32.9023.



⚠ È VIETATO L'UTILIZZO SU STRADA

Cod. SGR	Cod. Ducati	Descrizione
34.64201	434142010	centralina controllo avviamento (dispositivo "Choke control")

Connessioni all'impianto: 1 connettore c/2 cavi (blu/Choke - nero/massa)



Di primo equipaggiamento su impianto Ducati Euro 2 c/volano 6 poli c/trasduttore 32.895414:

Malaguti 50 F10 RST Euro 2 (02/03) • 50 F12 RST Euro 2 (02)
50 Ciak 2T Mono Euro 2 (03)

Rif. orig.: 02409100

Cod. SGR	Cod. Ducati	Descrizione
34.64202	434142020	centralina controllo avviamento (dispositivo "Choke control")

Connessioni all'impianto: 1 connettore c/2 cavi (blu/Choke - nero/massa)

Di primo equipaggiamento su impianto Ducati Euro 2 c/volano 12 poli s/centralina CBC

c/trasduttore rosso 32.901605:

Malaguti 50 F10 RST Euro 2 (06/07)
50 F12 Air RST Euro 2 (06/07)
50 F12 LC RST Euro 2 (06/07)
50 F15 LC RST Euro 2 (04/05)
50 F15 Firefox Air (05/07)
50 Ciak 2T Master Euro 2 (06/07)
50 Phantom F 12R LC (07/08)

Rif. orig.: 02411100

Di primo equipaggiamento su impianto Yamaha Euro 2 c/volano 12 poli:

MBK 50 Booster (03/>) • 50 Flipper (03/>)
50 Mach-G (02/>) • 50 Nitro (03/>)
50 Ovetto (02/>)

Yamaha 50 BW'S (04/08) • 50 BW'S Naked (04)
50 CW L BW'S (04) • 50 CS Jog R Euro 2 (02/05)
50 CS Jog R (06/08) • 50 YH Why/Euro 2 (03/08)
50 YN Neo'S Euro 2 (02/03) • 50 YN Neo's (04/08)
50 YQ L Aerox Euro 2 (03) • 50 YQ Aerox (04/08)

Rif. MBK/Yamaha: 5NR-H5741-00



Cod. SGR	Cod. Ducati	Descrizione
34.6450	434145000	centralina elettronica analogica - c/cablaggio modulo capacitivo ad elevate prestazioni

Connessione al volano: cavo bianco-rosso/pick-up (maschio tondo) • cavo rosso-nero/aliment. (maschio tondo)

Connessioni all'impianto: cavo bianco-nero/arresto motore (femmina tondo)

Connettori 2 cavi (arancio/bobina AT - nero/massa)

Di primo equipaggiamento su motori Minarelli

50 c/impianto Yamaha:

Aprilia scooter 50

Benelli scooter 50

Beta scooter 50

Italjet scooter 50

Malaguti scooter 50

Rif. Aprilia: AP8206470

Rif. Benelli: R51340021A0

Rif. Beta: 1120673000

Rif. Italjet: 4407080

Rif. Malaguti: 2402900

Adattabile su:

MBK/Yamaha scooter 50 tutti
(esclusi impianti Euro 2)

Rif. MBK/Yamaha: 3KJ-85540-10



Cod. SGR	Cod. Ducati	Descrizione
34.6460	4341460020	centralina elettronica digitale a.c. capacitiva (CDI/AC) cablaggio c/connettori

Connessioni al volano: 1 connettore bianco a 4 fili c/4 minifaston maschi

(bianco-blu/pick-up • bianco-rosso/massa pick-up • rosso-nero/bianco-verde/bobina aliment.)

Connessioni all'impianto: 1 connettore bianco a 4 fili c/4 minifaston femmina

(arancio/bobina AT • marrone/interruttore avv.to • giallo-nero/Choke • nero/massa)

1 connettore a 3 fili c/3 minifaston maschi

(giallo-blu/interruttore cavalletto • blu/servizi • bianco-nero/arresto motore)

1 connettore nero c/cavo bianco/blu/contagiri.

Di primo equipaggiamento su motori

Minarelli 125/150:

Benelli Velvet 125/150

Italjet Millenium/Jupiter 125/150

Malaguti Madison 125/150 • F12 Phantom Max 125

Rif. Benelli: R51320061A0

Rif. Italjet: 4870705349

Rif. Malaguti: 02405100 • 02410200

Adattabile su:

MBK/Yamaha Skyliner/Majesty 125/150

Teo's/Doodo 125/150 • Maxster/Thunder 125/150

Rif. orig.: 5DS8554000



POWERED BY DENSO



Masao Azuma

Nobby Ueda



DENSO: LEADER NELLA TECNOLOGIA DELLE CANDELE ALL'IRIDIO
CANDELE D'ACCENSIONE ALL'IRIDIO DENSO: LA NUOVA GENERAZIONE DI CANDELE D'ACCENSIONE A ELEVATO RENDIMENTO.

DENSO
SPARK PLUGS

Statori elettronici Piaggio 6 poli

<i>Cod. SGR</i>	<i>Cod. Ducati</i>	<i>Descrizione</i>
16.436304	431936304	statore 6 poli 6/12V - c/piastra - c/pick-up

Connessioni alla centralina: cavi bianco (massa) • rosso (pick-up) • verde (bobina alimentazione)

Connessioni all'impianto: 1 connettore rotondo a 5 pin



<i>Di primo equipaggiamento su:</i>		<i>cod. SGR statore (fig. 1)</i>	<i>cod. SGR centralina (fig. 2)</i>
Piaggio	Vespa PK 50 S (81/85 - c/freccie - c/avv.to elettrico)	16.436304	32.8981
<i>Rif. orig. (statore): 199493</i>			

<i>Cod. SGR</i>	<i>Cod. Ducati</i>	<i>Descrizione</i>
31.7310	631731068	statore 6 poli 6V - c/piastra - c/pick-up

Connessioni alla centralina: cavi bianco (massa) • rosso (pick-up) • verde (bobina alimentazione)

Connessioni all'impianto: cavo blu (stop post.) • giallo (luci posiz. ant./post. - luce kontakm.) • nero (massa) • rosso (claxon - biluce ant.)

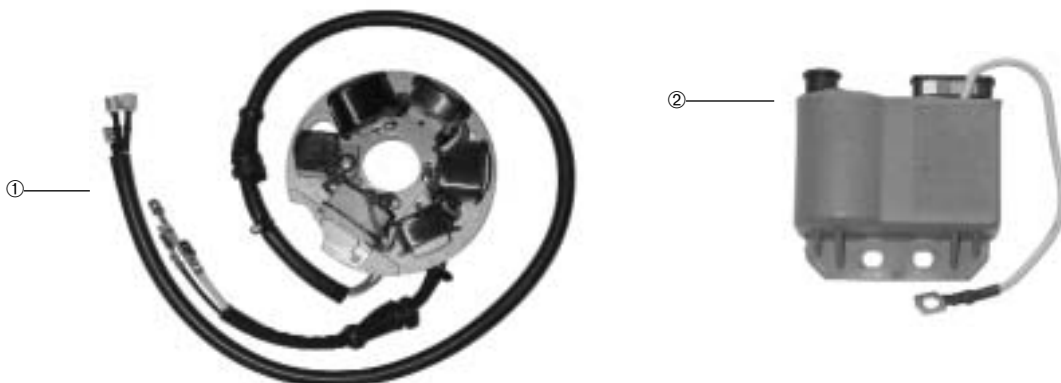

<i>Di primo equipaggiamento su:</i>		<i>cod. SGR statore (fig. 1)</i>	<i>cod. SGR centralina (fig. 2)</i>
Piaggio	Vespa 125 ET3	31.7310	32.8981
<i>Rif. orig. (statore): 186974</i>			

Volani e statori elettronici 6 poli - 12V/90W

Cod. SGR	Cod. Ducati	Descrizione
31.0820	431082000	volano completo 90W a magnete elettronico - statore 6 poli - c/captatore interno - regolazione 12V ca rotore Ø 103 <u>con corona</u> - cono 15,8 - piastra Ø 94 - rotazione sx (antioraria)

Connessioni alla centralina: cavi bianco (massa) • rosso (pick-up) • verde (aliment./bobina alimentazione)

Connessioni all'impianto: cavo giallo (AC) al regolatore



Di primo equipaggiamento su: motori Minarelli AM345 (c/motorino avv.to EFEL)	cod. SGR volano compl. (fig. 1+2+3)	cod. SGR statore (fig. 2)	cod. SGR centralina (fig. 4)	cod. SGR regolatore (fig. 5)
Aprilia AF1 50/Project/Replica/Sintesi (88/89) • AF1 50 Europa/Futura (90) Red Rose 50 (89/92) • RX 50 (89/90 - c/avv.to elettrico) Tuareg 50/Rally/Wind (89/92 - c/avv.to elettrico)	31.0820 (s/piastra)	31.96469 (c/piastra)	32.8990	34.830116
Rif. orig. (volano): AP8212710				

Volani e statori elettronici 6 poli - 12V/100W

Cod. SGR	Cod. Ducati	Descrizione
31.1013	431101310	volano completo 100W a magnete elettronico - statore 6 poli - c/captatore interno - regolazione 12V ca rotore Ø 103 senza corona - cono 15,8 - piastra Ø 94 - rotazione sx (antioraria) max 12.000 giri

Connessioni alla centralina: cavi bianco (massa) • rosso (pick-up) • verde (aliment./bobina alimentazione)

Connessioni all'impianto: cavo giallo (AC) al regolatore



Di primo equipaggiamento su: motori Minarelli AM345/AM6 (s/avv.to elettrico)	cod. SGR volano compl. (fig. 1+2)	cod. SGR statore (fig. 2)	cod. SGR centralina (fig. 3)	cod. SGR regolatore (fig. 4/5)
Aprilia AF1 50 • ET 50 • Pegaso 50 • RX 50/Racing/Enduro • Red Rose 50 MX 50/SuperMotard • RX 50 • Tuareg 50/Rally/Wind	31.1013 (sost. 31.1012)	31.96849 (c/piastra)	32.8990	34.830116 (fig. 4)
HM CRE 50 Six (95/00) • CRE 50 Baya/Derapage (95/02) Peugeot XPS 50 T (03/>)	31.1013	31.96849	32.8990	×
Malaguti XTM 50 (03/06) • XSM 50 (03/06) MBK X-Limit 50 Enduro/Motard (03/06) Yamaha DT 50 R/SM (03/06)	31.1013	31.96849	32.8990	34.84811 (fig. 5)
Rif. Aprilia (volano): AP8212564				

× Non fornibile

Cod. SGR	Cod. Ducati	Descrizione
31.1027	431102701	volano completo 100W a magnete elettronico - statore 6 poli - c/captatore interno - regolazione 12V ca rotore Ø 103 <u>con corona</u> - cono 15,8 - piastra Ø 94 - rotazione sx (antioraria) max 12.000 giri

Connessioni alla centralina: cavi bianco (massa) • rosso (pick-up) • verde (aliment./bobina alimentazione)

Connessioni all'impianto: cavo giallo (AC) al regolatore

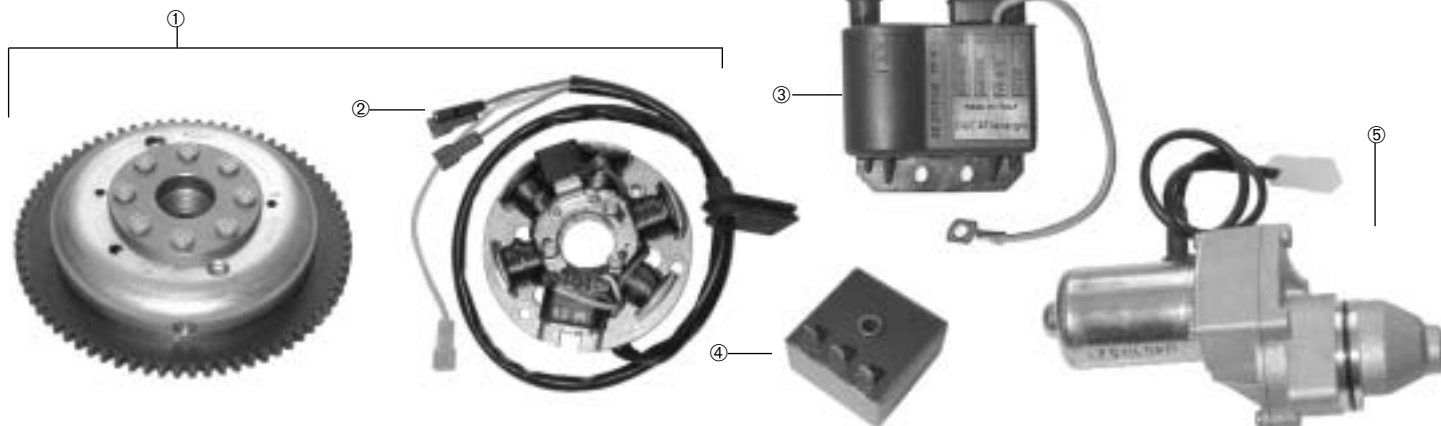

Di primo equipaggiamento su: motori Minarelli AM345 (c/motorino avv.to Mitsuba o Ducati)	cod. SGR volano (fig. 1+2)	cod. SGR statore (fig. 2)	cod. SGR centralina (fig. 3)	cod. SGR regolatore (fig. 4)	cod. SGR motorino avv.to (fig. 5)
Aprilia AF1 50 Europa/Futura (91/92) • Classic 50 Pegaso 50 • RS 50 (93/98 - 5 marce)	31.1027 (sost. 31.1025)	31.96849 (c/piastra)	32.8990	34.830116	36.410451
Rif. orig. (volano) : AP8212565					

Cod. SGR	Cod. Ducati	Descrizione
31.1028	431102801	volano completo 100W a magnete elettronico - statore 6 poli - c/captatore interno - regolazione 12V ca rotore Ø 103 <u>con corona</u> - cono 15,8 - piastra Ø 94 - rotazione sx (antioraria) max 12.000 giri

Connessioni alla centralina: cavi bianco (massa) • rosso (pick-up) • verde (aliment./bobina alimentazione)

Connessioni all'impianto: cavo giallo (AC) al regolatore

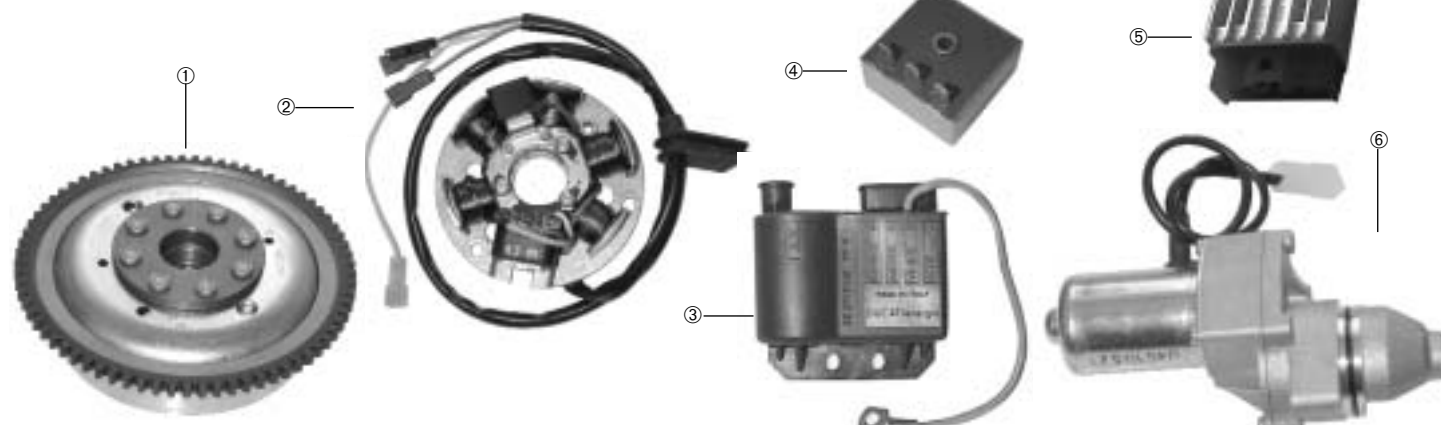

Di primo equipaggiamento su: motori Minarelli AM6 (c/avv.to elettrico)	cod. SGR volano (fig. 1/2)	cod. SGR statore (fig. 2)	cod. SGR centralina (fig. 3)	cod. SGR regolatore (fig. 4/5)	cod. SGR motorino avv.to (fig. 6)
Aprilia RS 50 (95/05 - 6 marce) • Tuono 50 (03/05)	31.1028 (sost. 31.1026)	31.96849 (c/piastra)	32.8990	34.830116 (fig. 4)	36.410451
HM CRE 50 Baya/Derapage (03/05)	31.1028	31.96849	32.8990	X	36.410451
Peugeot XPS 50 SM (03/>) • XR6 E (03/>)					
Malaguti CNK 50 Drakon (05/>)	31.1028	31.96849	32.8990	34.84811 (fig. 5)	36.410451
MBK X-Power 50 (03/06)	31.1028	31.96849	X	X	36.410451
Yamaha TZR 50 (03/06)					
Rif. Aprilia (volano): AP8206625					

X Non fornibile

Cod. SGR	Cod. Ducati	Descrizione
31.96862	631968620	volano completo 100W a magnete elettronico - statore 6 poli - c/captatore interno - regolazione 12V ca/cc rotore Ø 103 - cono 15,0 - piastra Ø 118 - rotazione dx (oraria) max 12.000 giri

Conessioni alla centralina: connettore nero 2 cavi (rosso/pick up • bianco/massa)

Connettore bianco c/faston maschio (cavo verde di alimentazione/bobina alimentazione)

Conessioni all'impianto (regolatore): connettore bianco 2 cavi (arancio/ricarica batteria • verde-blu/luci)

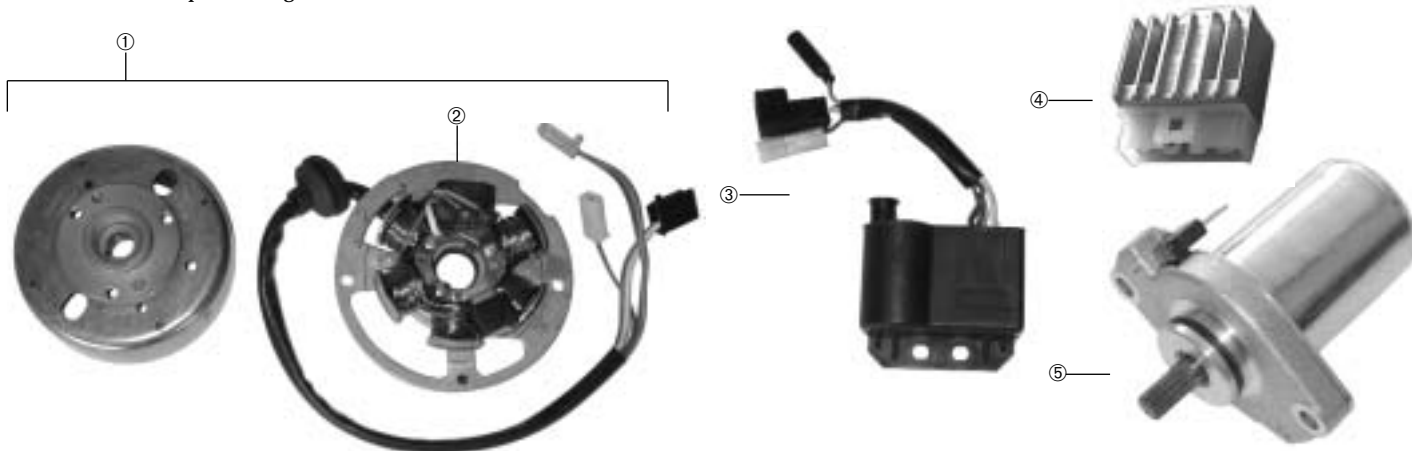

Di primo equipaggiamento su:		cod. SGR volano (fig. 1+2)	cod. SGR statore (fig. 2)	cod. SGR centralina (fig. 3)	cod. SGR regolatore (fig. 4)	cod. SGR motorino avv.to (fig. 5)
Aprilia	Scarabeo 50 (93/97 - c/impianto Ducati)	31.96862 (sost. 31.1063)	31.96869 (c/piastra)	32.895416	34.8480	36.41010
Rif. orig. (volano): AP8212701						

Cod. SGR	Cod. Ducati	Descrizione
31.96844	631968440	volano completo 100W a magnete elettronico - statore 6 poli - c/captatore interno - regolazione 12V ca/cc rotore Ø 103 - cono 15,0 - piastra Ø 118 - rotazione dx (oraria) max 12.000 giri

Conessioni alla centralina: connettore bianco 3 cavi (rosso/pick-up • bianco-nero/arresto motore • bianco/massa)

Connettore bianco c/faston maschio (cavo verde di alimentazione/bobina alimentazione)

Conessioni all'impianto: connettore bianco 2 cavi al regolatore (marrone/ricarica batteria • giallo/luci)

Faston femmina tondo c/cavo bianco-nero (arresto motore)

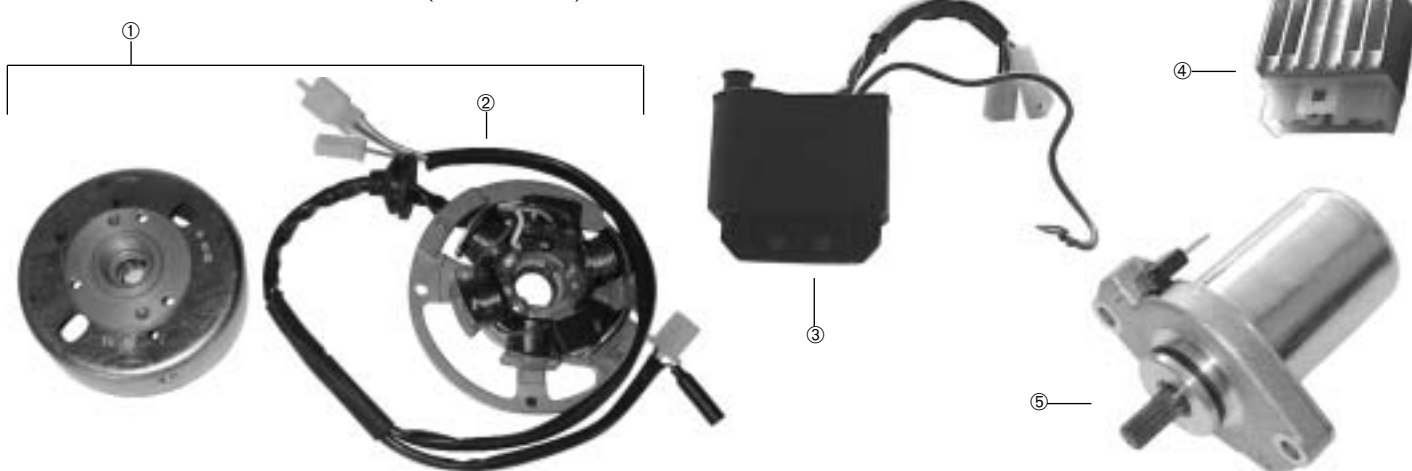

Di primo equipaggiamento su:		cod. SGR volano (fig. 1+2)	cod. SGR statore (fig. 2)	cod. SGR centralina (fig. 3)	cod. SGR regolatore (fig. 4)	cod. SGR motorino avv.to (fig. 5)
Beta	Tempo 50 13/16 • ARK 50/LC/K Quadra 50 • Chrono 502	31.96844 (sost. 31.1062)	31.96744 (c/piastra)	32.895414	34.8480	36.41010
Malaguti	Centro 50 Base/SL/Cat. (98/00) • Ciak 50 (99/02) F10 50/RST/Euro 1 (94/02) • F12 50/LC/RST/Euro 1 (94/02) F15 50 LC/RST/Euro 1 (96/01) • Yesterday 50					
Rif. Beta (volano): 310325000						
Rif. Malaguti (volano): 78201800						

Cod. SGR	Cod. Ducati	Descrizione
31.96844	631968440	volano completo 100W a magnete elettronico - statore 6 poli - c/captatore interno - regolazione 12V ca/cc rotore Ø 103 - cono 15,0 - piastra Ø 118 - rotazione dx (oraria) max 12.000 giri

Conessioni alla centralina: connettore bianco 3 cavi (rosso/pick-up • bianco-nero/arresto motore • bianco/massa)

Connettore bianco c/faston maschio (cavo verde di alimentazione/bobina alimentazione)

Conessioni all'impianto: connettore bianco 2 cavi al regolatore (marrone/ricarica batteria • giallo/luci)

Faston femmina tondo c/cavo bianco-nero (arresto motore)

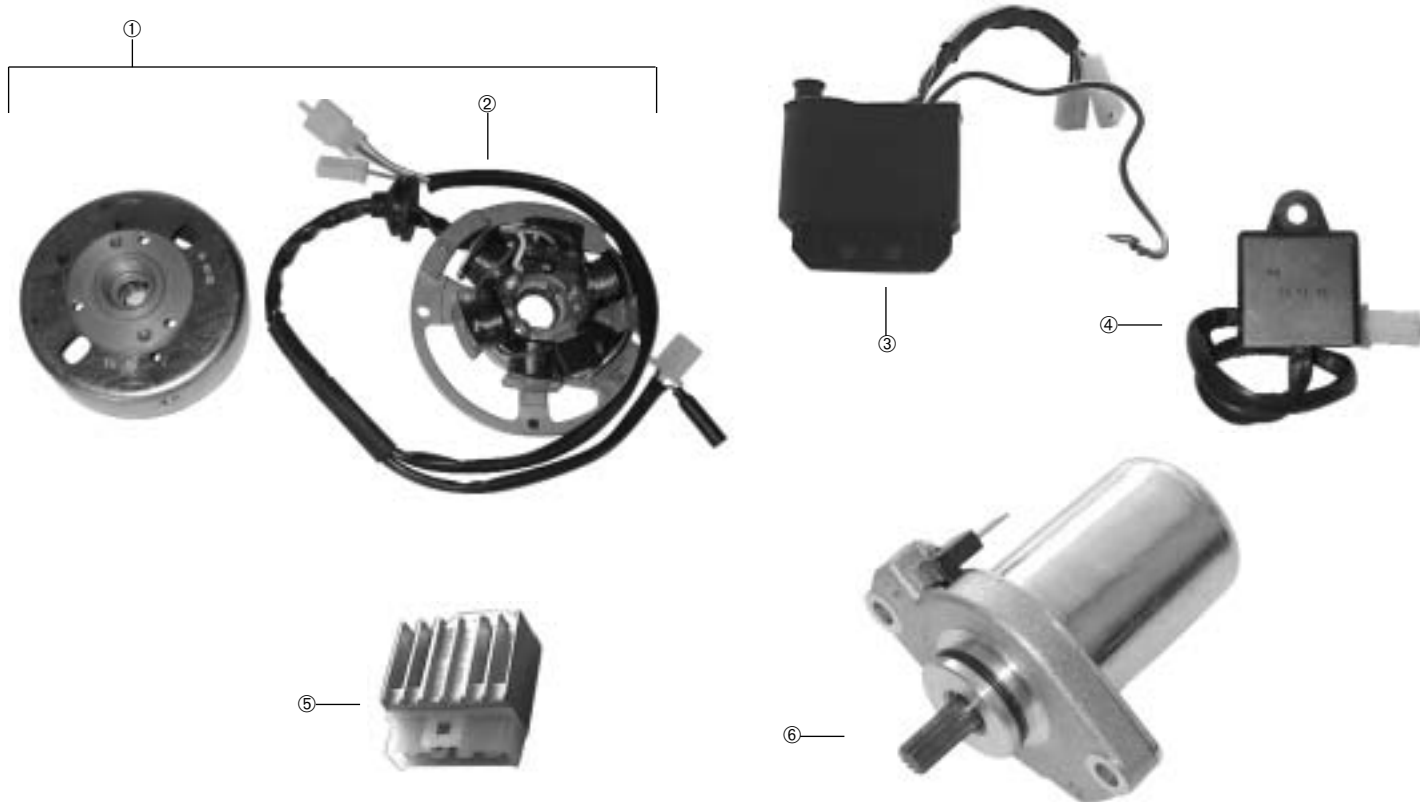

Di primo equipaggiamento su:	cod. SGR volano (fig. 1/2)	cod. SGR statore (fig. 2)	cod. SGR centralina (fig. 3)	cod. SGR centralina "Choke" (controllo avv.to) (fig. 4)	cod. SGR regolatore (fig. 5)	cod. SGR motorino avv.to (fig. 6)
Malaguti 50 F10 RST Euro 2 (02/03) 50 F12 RST Euro 2 (02) 50 Ciak 2T Mono Euro 2 (03)	31.96844 (sost. 31.1062)	31.96744 (c/piastra)	32.895414	34.64201	34.8480	36.41010
Rif. orig. (volano): 78201800						

Performance out of the box!



Volani e statori elettronici 12 poli - 12V/120W

<i>Cod. SGR</i>	<i>Cod. Ducati</i>	<i>Descrizione</i>
31.1411	431141410	volano completo 120W a magnete elettronico - statore 12 poli - c/captatore esterno - regolazione 12V ca/cc rotore Ø 103 - cono 16,0 - rotazione dx (oraria) max 12.000 giri

Connessioni all'impianto: 1 connettore bianco c/2 faston (pick-up • corrente AC)

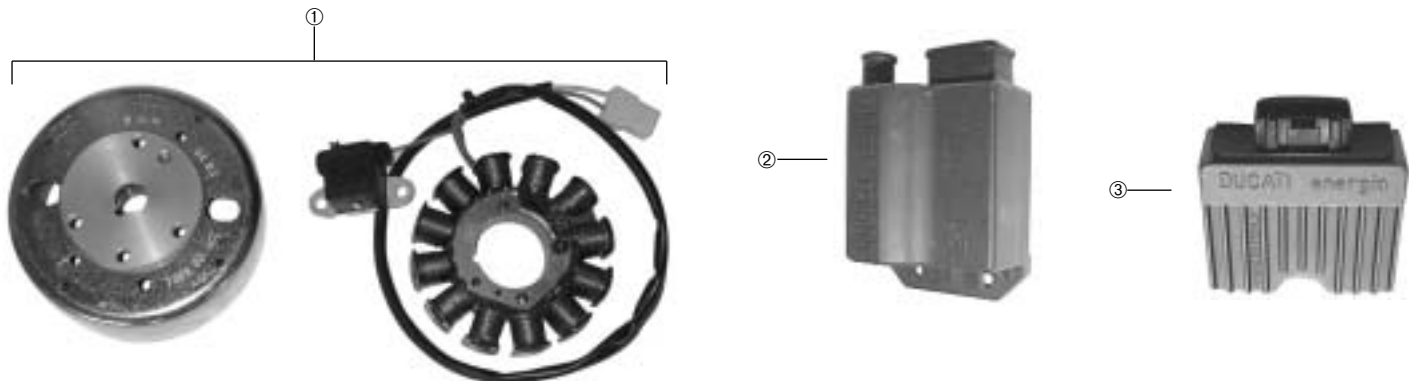

Di primo equipaggiamento su:

Suzuki Katana 50/LC (97/04) • Zillion 50

Rif. orig. (volano): 32100-35E00

<i>cod. SGR volano (fig. 1)</i>	<i>cod. SGR centralina (fig. 2)</i>	<i>cod. SGR regolatore (fig. 3)</i>
31.1411	32.9012	34.8484

<i>Cod. SGR</i>	<i>Cod. Ducati</i>	<i>Descrizione</i>
31.96828	631968280	statore 12 poli 120W - c/captatore esterno - regolazione 12V ca/cc

Connessioni all'impianto: 1 connettore bianco c/4 faston (cavo blu/pick up • cavo bianco/corrente AC • cavo rosso-bianco/impianto • cavo verde/impianto)
Faston a occhiello (cavo verde/collegato a verde volano)
Connettore nero c/faston (cavo rosso-bianco/collegato a rosso-bianco/volano)

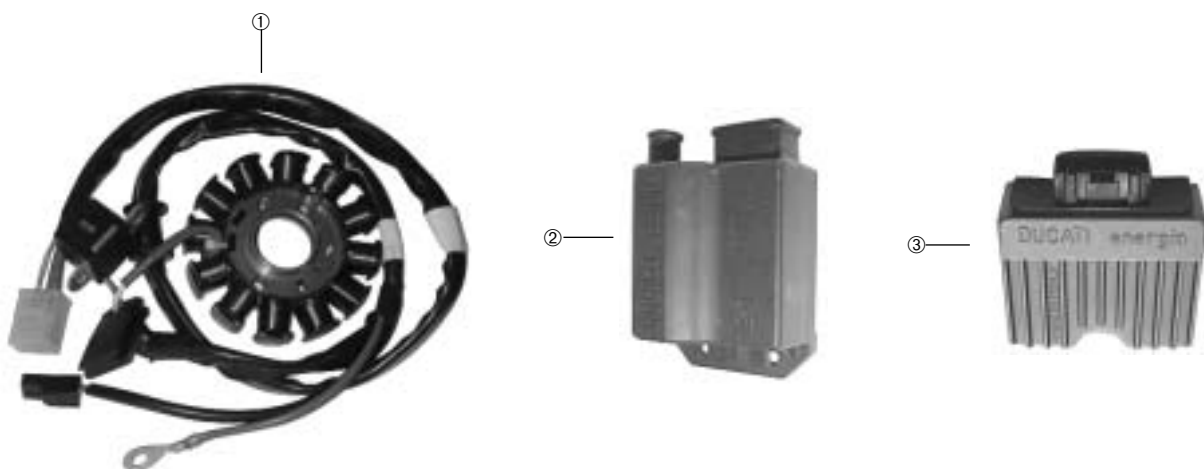

Di primo equipaggiamento su:

Honda Sky 50

Rif. orig. (statore): 31120-GCG-930

<i>cod. SGR statore (fig. 1)</i>	<i>cod. SGR centralina (fig. 2)</i>	<i>cod. SGR regolatore (fig. 3)</i>
31.96828	32.9011	34.8483

Cod. SGR	Cod. Ducati	Descrizione
31.1452	431141520	volano completo 120W a magnete elettronico - statore 12 poli - c/captatore esterno - regolazione 12V ca/cc rotore Ø 103 - cono 16,0 - rotazione dx (oraria) max 12.000 giri

Connessioni all'impianto: 1 connettore nero c/2 faston (pick-up • corrente AC)

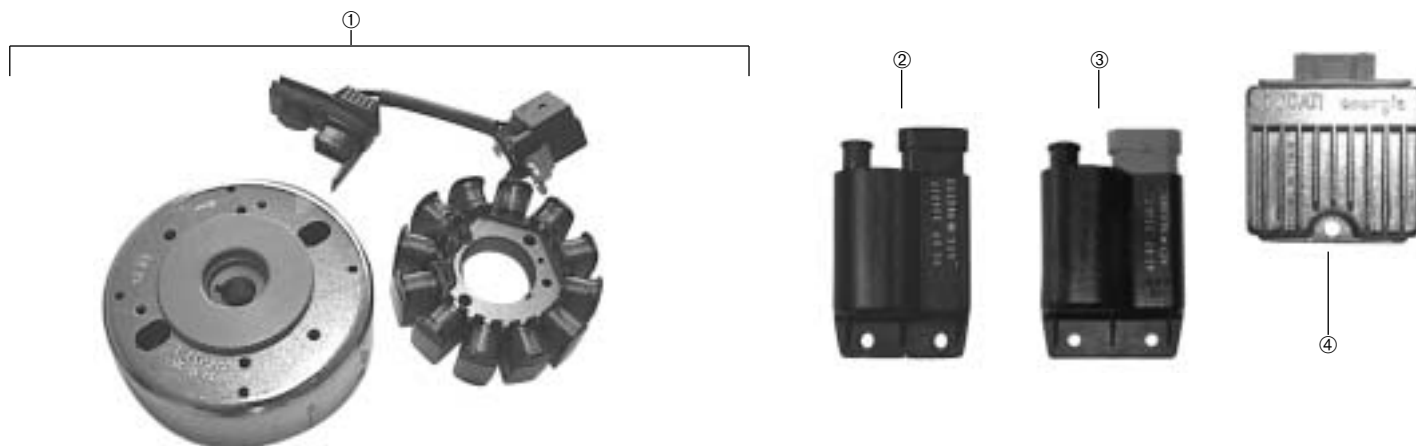

Di primo equipaggiamento su: motori Piaggio 50/100 4 tempi		cod. SGR volano (fig. 1)	cod. SGR centralina (fig. 2/3)	cod. SGR regolatore (fig. 4)
Aprilia	Scarabeo 50 4T	31.1452	32.9017 (fig. 2)	34.8487
Derbi	Atlantis 50 4T			
Italjet	Torpedo 50 4T			
Malaguti	Ciak 50 4T			
Piaggio	Zip 50 4T • Vespa ET4 50 • Liberty 50 4T • Fly 50 4T • Vespa 50 LX/LXV 4T			
Aprilia	Scarabeo 100 4T	31.1452	32.9020 (fig. 3)	34.8487
Derbi	Atlantis 100 4T			
Piaggio	Free 100 4T • Fly 100 4T • Zip 100 4T			
Rif. Aprilia/Derbi/Piaggio (volano): 9692975 Rif. Malaguti: (rotore) 48201300 • (statore) 48201400				

Cod. SGR	Cod. Ducati	Descrizione
31.96829	631968290	rotore Ø 103 - cono 16,0 - rotazione dx (oraria) max 12.000 giri (per statore 12 poli 120W - volano 31.1410)



Di primo equipaggiamento su:		cod. SGR rotore
Piaggio	Vespa ET2 iniezione (</11-99)	31.96829
Rif. orig.: 294403		

Volani e statori elettronici 12 poli - 12V/140W

Cod. SGR	Cod. Ducati	Descrizione
----------	-------------	-------------

31.14502	431145020	statore elettronico 12 poli 140W - c/captatore esterno a 2 fili - regolazione 12V ca/cc
----------	-----------	---

Conessioni all'impianto: 1 connettore c/2 faston (cavi pick-up marrone e blu)
 Un connettore c/2 faston (cavo arancio/regolatore DC • cavo giallo/regolatore AC)

31.14501	431145010	rotore fonico Ø 103,85 - cono 16,35 - rotazione dx (oraria) max 12.000 giri
----------	-----------	---



Di primo equipaggiamento su motori Aprilia Di-Tech aria/acqua:

Aprilia SR 50 Di-Tech/R Factory • Scarabeo 50 Di-Tech

Rif. orig. (volano): AP2RBA000075 • AP5RSR000228

cod. SGR
statore
(fig. 1)

31.14502☆

cod. SGR
rotore
(fig. 2)

31.14501☆

cod. SGR
motorino avv.to
(fig. 3)

36.410301■☆

cod. SGR
rinvio motorino
(fig. 4)

36.420301■☆

☆ solo per sostituire originale Ducati

■ per sostituire originale non Ducati abbinare sempre il rinvio 36.420301 al motorino 36.410301

600 SUPERSPORT WORLD CHAMPION 2006

LE PASTIGLIE VINCENTI

SBS
 SCANDINAVIAN BRAKE SYSTEMS

Campioni del mondo 600 Supersport
 2001-2003-2004-2005-2006
 Campioni del Mondo Superbike 2005
 Campioni del Mondo Superstock 2005
 Campioni d'Europa 600 Stock 2005-2006

Cod. SGR	Cod. Ducati	Descrizione
31.142012	431142012	statore elettronico 12 poli 140W c/captatore esterno - piastra Ø 118 - regolazione 12V ca/cc

Conessioni all'impianto: 1 connettore a 2 cavi (pick-up • corrente AC)

31.142011 431142011 rotore Ø 103 - cono 15,0 - rotazione dx (oraria) max 12.000 giri

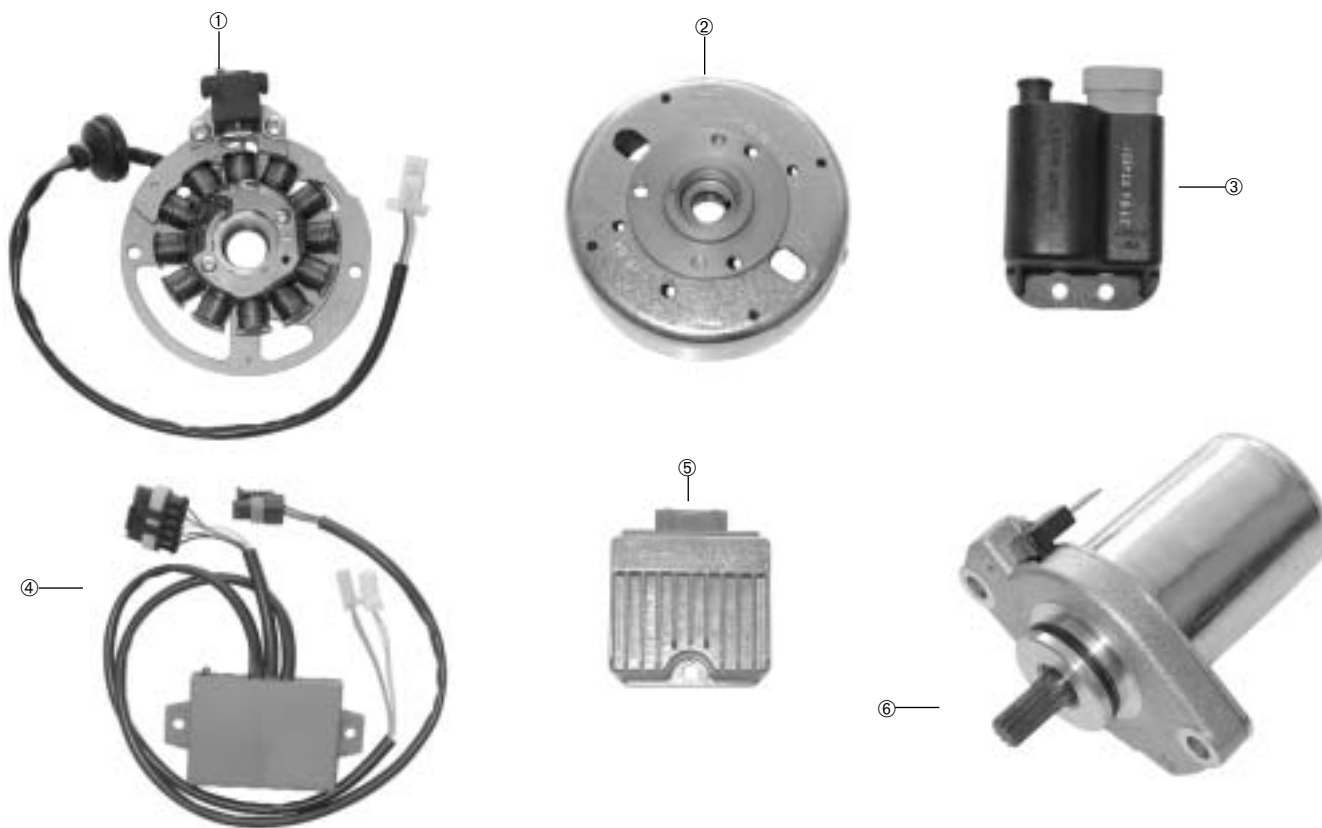

Sistema "CBC" Euro 2/2.3 Di primo equipaggiamento su:		cod. SGR statore (fig. 1)	cod. SGR rotore (fig. 2)	cod. SGR centralina (fig. 3)	cod. SGR centralina "CBC" (fig. 4)	cod. SGR regolatore (fig. 5)	cod. SGR motorino avv.to (fig. 6)
Malaguti	F12 50 LC Rst Euro 2 (02) F15 50 Euro 2 (02/03) (impianto CBC Euro 2 - azzurro)	31.142012	31.142011	32.9021	×	34.8488	36.41010
Malaguti	Ciak 50 2T Master/Mono Euro 2.3 (03/05) F10 50 RST Euro 2.3 (03/05) F12 50 RST Euro 2.3 (03/05) F12 50 LC RST Euro 2.3 (03/05) F15 50 RST Euro 2.3 (03/04) (impianto CBC Euro 2.3 - verde)	31.142012	31.142011	32.9023	34.6412	34.8488	36.41010
Rif. orig. (volano): 78202100							

× Non fornibile

CONTATTAC

Inte

Da novembre 2001 potete consultare e scaricare i ns. cataloghi direttamente dal ns. sito: www.pro...

Cod. SGR Cod. Ducati Descrizione

31.142012 431142012 statore elettronico 12 poli 140W c/captatore esterno - piastra Ø 118 - regolazione 12V ca/cc

Connessioni all'impianto: 1 connettore a 2 cavi (pick-up • corrente AC)

31.141441 431141441 rotore Ø 103 - cono 15,0 - rotazione dx (oraria) max 12.000 giri

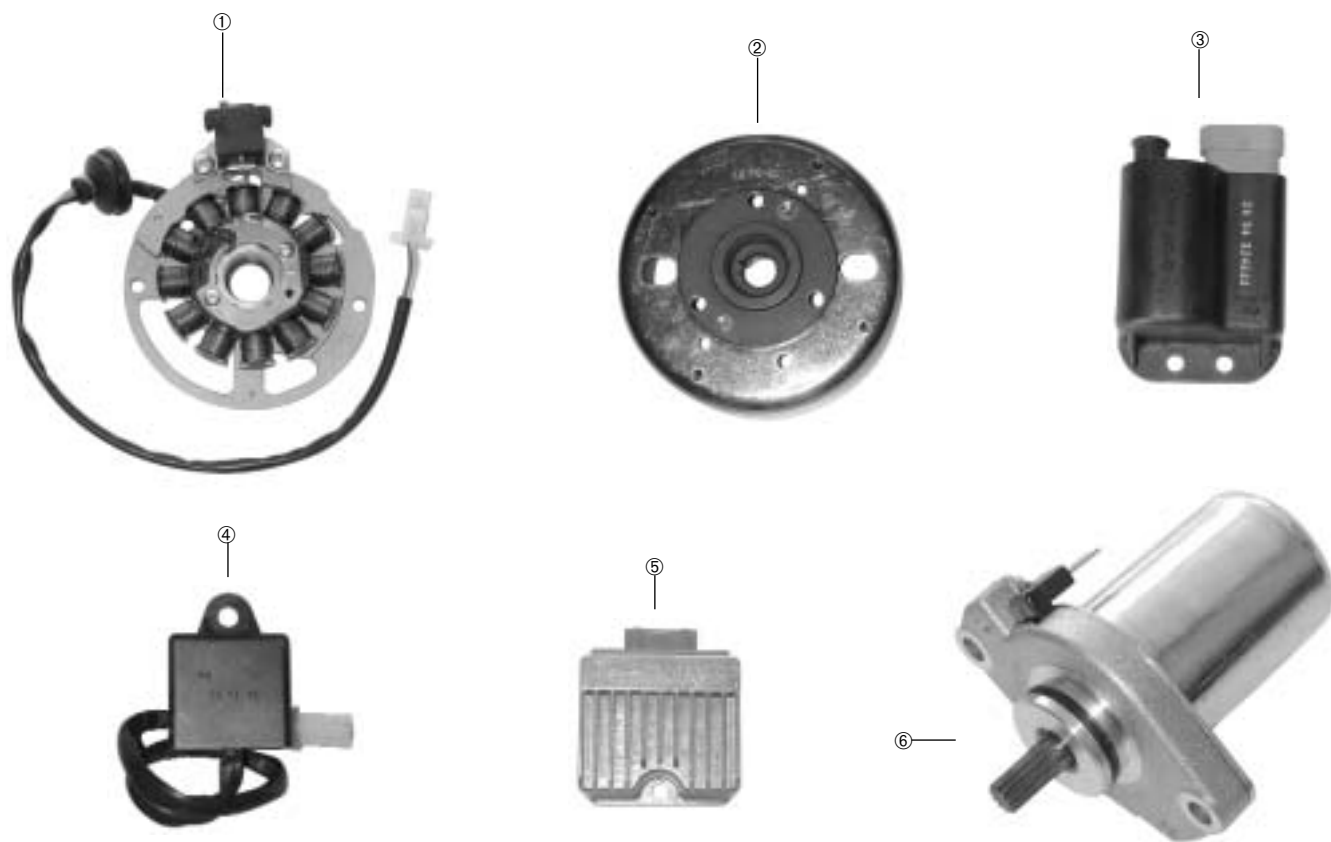

<i>Di primo equipaggiamento su impianto Ducati 12 poli Euro 2 (impianto rosso):</i>		<i>cod. SGR statore (fig. 1)</i>	<i>cod. SGR rotore (fig. 2)</i>	<i>cod. SGR centralina (fig. 3)</i>	<i>cod. SGR centralina "Choke" controllo avv.to (fig. 4)</i>	<i>cod. SGR regolatore (fig. 5)</i>	<i>cod. SGR motorino avv.to (fig. 6)</i>
Malaguti	F10 50 RST Euro 2 (06/07) F12 50 Air/LC RST Euro 2 (06/07) F12 50 R Phantom LC (07/08) F15 50 Firefox Air (05/07) Ciak 50 2 Master Euro 2 (06/07)	31.142012	31.141441	32.901605	34.64202	34.848810	36.41010
<i>Rif. orig. (volano): 78202600</i>							

<http://www.sgr-it.com>
 e-mail: infosgr@sgr-it.com

Volani elettronici 12 poli - 12V/120W

Cod. SGR	Cod. Ducati	Descrizione
31.7220	431722100	volano completo 180W a magnete elettronico - statore 12 poli - piastra Ø 110 - regolazione 12V ca rotore Ø 117 - cono 22,0 - rotazione dx (oraria) max 13.000 giri

Connessioni alla centralina: 1 connettore c/4 minifaston (cavo nero/massa pick-up • cavo verde/bobina alimentazione 2 • cavo rosso/pick-up)

Connessioni all'impianto: 1 cavo giallo c/connettore faston tondo Ø 4 al regolatore CA

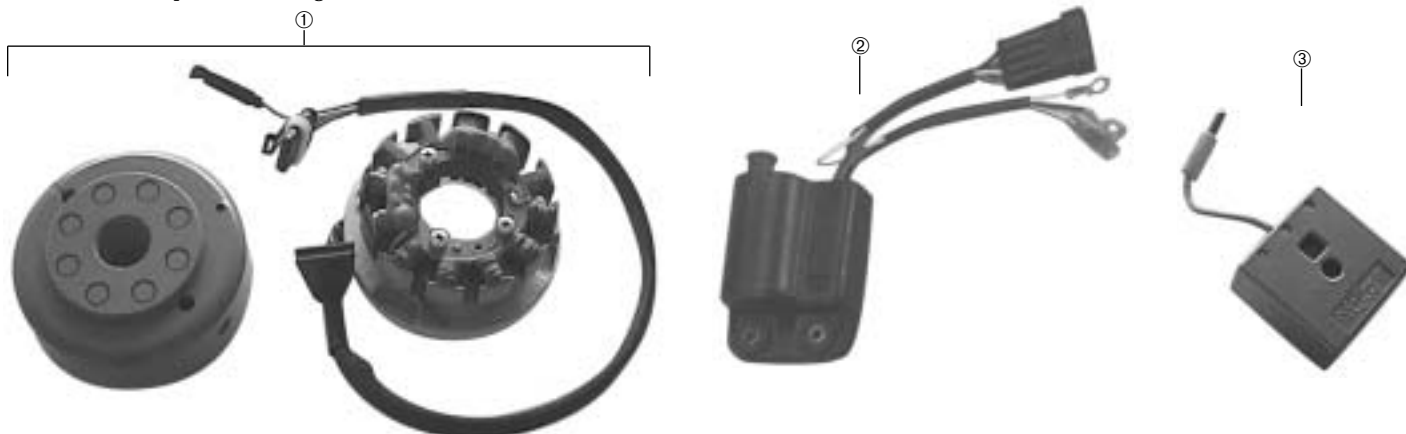

Di primo equipaggiamento su:

Husqvarna 350 TE (94/>) • 410 TE (96/99) • 570 SMR R (04) • 610 TE (94/99)

Husqvarna 400 TE (01) • 410 TE (00) • 570 SM R (01/04) • 570 TE (01/04) • 610 TE (00)

Husqvarna 570 TC (01/02) • 610 TC (00)

Husqvarna 610 TC (94/99) • 630 SMR R Seel Replica (03/04)

Rif. orig. (volano): 800077391

cod. SGR volano (fig. 1)	cod. SGR centralina (fig. 2)	cod. SGR regolatore (fig. 3)
31.7220	×	34.830180
31.7220	32.9050	34.830180
31.7220	34.9050	×
31.7220	×	×

× Non fornibile

Volani elettronici 18 poli

Cod. SGR	Cod. Ducati	Descrizione
35.19022	435190022	statore trifase 18 poli 330W c/pick-up - regolazione 12V cc trifase

Connessioni all'impianto: 1 connettore c/3 faston femmina (3 cavi al regolatore) • 1 connettore c/2 minifaston (pick-up)

35.19021 435190021 rotore fonico Ø 112 - cono esterno 19,5 - rotazione dx (oraria)

Volano a montaggio inverso: viene fissato prima il rotore all'albero motore e poi lo statore.

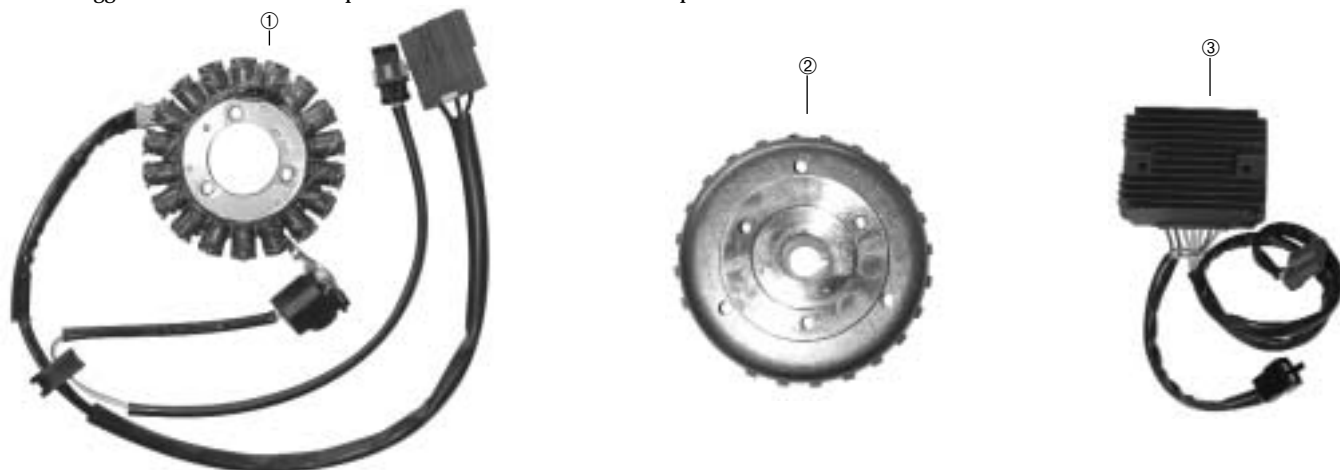

Di primo equipaggiamento su:

Malaguti Centro IE 125/160

Rif. orig. (statore): 65051000 • Rif. orig. (rotore): 65050900

cod. SGR statore (fig. 1)	cod. SGR rotore (fig. 2)	cod. SGR regolatore (fig. 3)
35.19022	35.19021	34.9060

Alternatori a magneti permanenti 18 poli

Cod. SGR	Cod. Ducati	Descrizione
35.201202	435201202	statore trifase 18 poli 370W a rotore esterno - funzionamento in bagno d'olio - regolazione 12V cc trifase

Connessioni all'impianto: 1 connettore c/3 faston femmina (3 cavi gialli al regolatore)

35.201201 435201201 rotore Ø 117,2 - cono esterno 23,0 - rotazione sx (antioraria) max 12.500 giri - funzionamento in bagno d'olio

Volano a montaggio inverso: viene fissato prima il rotore all'albero motore e poi lo statore.

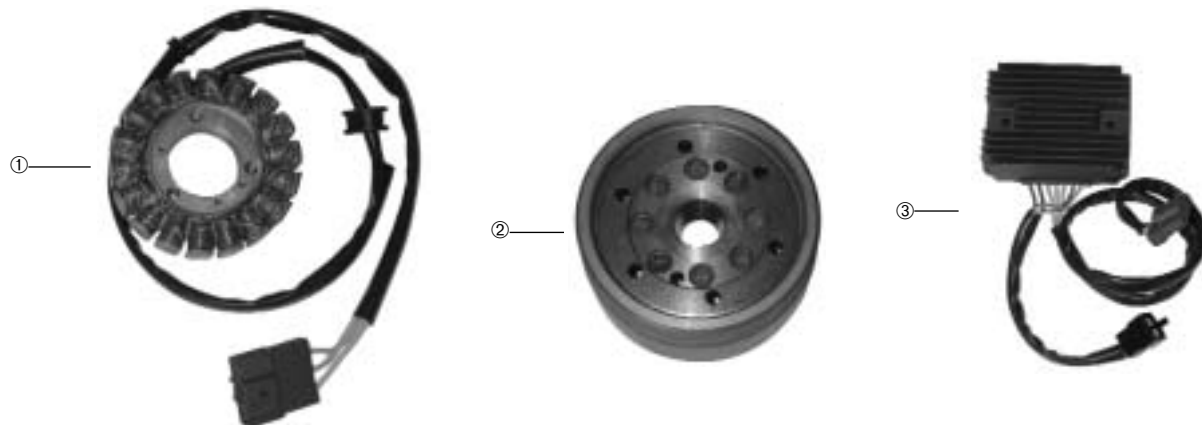

Di primo equipaggiamento su: motori Piaggio Master 400/500		cod. SGR statore (fig. 1)	cod. SGR rotore (fig. 2)	cod. SGR regolatore (fig. 3)
Aprilia	Atlantic 500 (01/04) • Atlantic Sprint 400/500 (05/08) Scarabeo 500 (03/06) • Scarabeo Light 400/500 (06/08)	35.201202	35.201201	34.9060
Gilera	Nexus 500/SP/Euro 3 (03/08)			
Malaguti	Spider Max 500 GT/Euro 3 (04/08)			
Piaggio	Beverly 400 Euro 3 • X8 400 Euro 3 (06/08) • X-Evo 400 (07/08) Beverly 500/Euro 3 (02/08) • X9 500/Evolution/ABS (01/07)			
Rif. Aprilia/Gilera/Piaggio (statore): 58080R/58039R/82736R Rif. Aprilia/Gilera/Piaggio (rotore): 58040R				

Alternatori a magneti permanenti 10 poli

Cod. SGR	Cod. Ducati	Descrizione
35.5439	435543910	alternatore in controfase 220W a rotore esterno - regolazione 12V cc - rotazione max 6.000 giri statore Ø interno 65/Ø esterno 120 - rotore Ø interno 120,5/Ø esterno 159 - spessore 29 mm. sostituisce 35.5449

Connessioni (3 cavi al regolatore): giallo/G regol. • giallo/G regol. • rosso/R regol.



Di primo equipaggiamento su:		cod. SGR alternatore (fig. 1)	cod. SGR regolatore (fig. 2)	cod. SGR bocchettone (fig. 3)
Lombardini	motori serie LDA 450/510/520/530/532/533/672/673/674/832/833/834	35.5439	34.8520 (c/circ. spia)	34.245100
Ruggerini	motori serie RD/P (76/>)			
Intermotor	motori serie LA 400/490			
Slanzi	motori serie DVA 460/515/700/740/790/920/1030			
Acme • VM				
Rif. Lombardini (alternatore): 1156.090/1157.153				

× Non fornibile

Alternatori a magneti permanenti 14 poli

<i>Cod. SGR</i>	<i>Cod. Ducati</i>	<i>Descrizione</i>
-----------------	--------------------	--------------------

35.0307	435030700	alternatore controfase 180W a rotore interno - regolazione 12V - rotazione max 12.000 giri statore Ø esterno 112 - spessore 12,5 mm. (ferro)/26 mm. (avvolgimenti) rotore Ø 76 - spessore 20 mm. (s/alette)/25,5 (c/alette) - cono 20,0 sostituisce 35.0308, 35.0313, 35.0303, 35.0306, 35.0101, 35.0103
---------	-----------	--

Connessioni (3 cavi al regolatore): giallo/G regol. • giallo/G regol. • rosso/R regol.

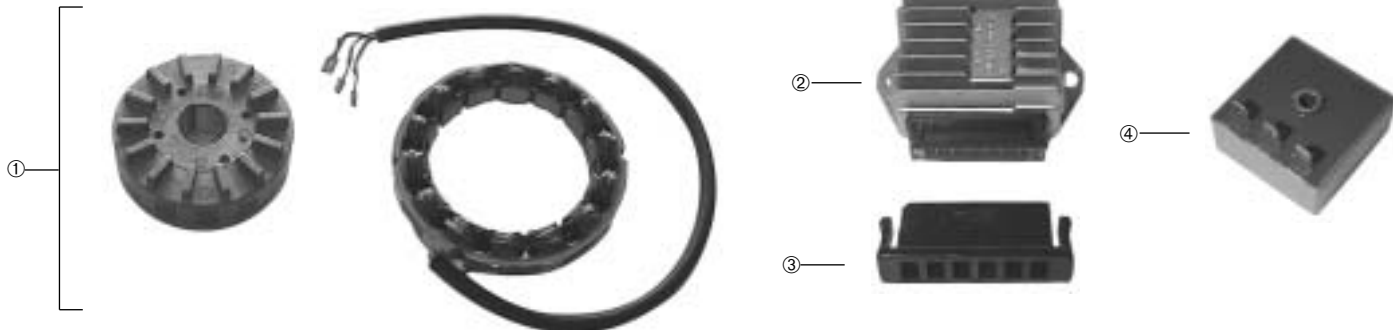

Di primo equipaggiamento su:

	<i>cod. SGR alternatore (fig. 1)</i>	<i>cod. SGR regolatore (fig. 2/4)</i>	<i>cod. SGR bocchettone (fig. 3)</i>
Lombardini motori serie LDA 672/673/674/832/833/834 (82/>) motori 5LD • 8LD • 11LD (rif. 1157.039 • 1157.01 • 1157.158)	35.0307	34.8520 (fig. 2 - D.C.) (c/circ. spia)	34.245100
Ducati 750 GT/Sport/SS (71/74) • 750 S/SS/Desmo (</75) • 860 GT (</05-75)			

Rif. Ducati (alternatore): 075546400 • Rif. Lombardini (alternatore): 1157.039/1157.158

Particolarmente adattabile per:

applicazioni luci su moto cross/enduro **Honda • Kawasaki • Suzuki • Yamaha** (corrente alternata)

35.0307	34.830116 (fig. 4 - A.C.)	×
---------	------------------------------	---

Istruzioni collegamenti per applicazioni luci in corrente alternata:

- | | |
|---|---|
| 1) eliminare il cavo rosso alternatore | 3) collegare il restante giallo alternatore all'entrata AC del regolatore |
| 2) collegare 1 cavo giallo alternatore a massa (anche sul regolatore) | 4) collegare 1 cavo dall'uscita AC del regolatore alle luci. |

<i>Cod. SGR</i>	<i>Cod. Ducati</i>	<i>Descrizione</i>
-----------------	--------------------	--------------------

35.0495	435042000	alternatore a ponte 350W a rotore interno - regolazione 12V cc - rotazione max 14.000 giri statore Ø esterno 112/Ø interno 77,3 - spessore 30 mm. (ferro)/48 mm. (avvolgimenti) rotore Ø 76 - spessore 47 mm. (s/alette)/65 mm. (c/alette) - cono Ø 18 sostituisce 35.0496
---------	-----------	--

Connessioni: connettore c/2 cavi gialli al regolatore



Di primo equipaggiamento su:

	<i>cod. SGR alternatore (fig. 1)</i>	<i>cod. SGR regolatore (fig. 2/3)</i>
Moto Guzzi Nevada 750/Club/ie (98/02) • V75/750 Polizia (95/>) • 850 T5 Polizia/Carabinieri (94/>) California 1000 III Carb./ie/Caren. (altern. Ducati) • 1000 GT/Quota/Daytona/Strada/V10 Centauro 1100 California/Carb./ie (94/03) • 1100 Quota/Sport • V11 Sport/Le Mans/Naked/Café (99/02)	35.0495	34.8637 (fig. 2)
Moto Guzzi Brevia 750 • Nevada 750/ie/Classic (03/08) • 940 Bellagio • 1100 California (03/07) V11 Le Mans/Sport (03/>) • 1220 MGS-01		

Rif. orig. (alternatore): GU37712405/GU30712460

35.0495	34.90604 (fig. 3)
---------	----------------------

Motorini avviamento a magneti permanenti

<i>Cod. SGR</i>	<i>Cod. Ducati</i>	<i>Descrizione</i>
36.41010	641010000	motorino avviamento 12V/0,14KW/30 sec. - batteria 12V/4 Ah senso di rotazione a vista frontale: sx/antiorario (orario dal pignone) corpo Ø 39 mm. - lunghezza max (c/ingranaggio) 96,5 mm. - interasse fori 67 mm. ingranaggio 10 denti - Ø 7,5 mm. - lunghezza 16 mm. - base ingranaggio Ø 26 mm. - altezza 8 mm.

Prestazioni

A vuoto: 11,4V/max 13A/rotazione minima 16.000 giri
Sotto carico: 9,7V/40A/rotazione minima 8.000 giri
A rotore bloccato (spunto): 6,8V/max 87A/coppia 0,3 Nm



Di primo equipaggiamento su scooter 50 c/motore Minarelli:

Aprilia Area 51 • Gulliver • Rally • Scarabeo • SR • Sonic

Beta Ark • Eikon • Quadra • Tempo

Benelli 491 • K2 • Naked • Pepe

Italjet Dragster

Malaguti Centro • Ciak • F10 • F12 • F15 • Yesterday

Rif. Aprilia: AP8206549

Rif. Beta: 3300420000

Rif. Benelli: R19240011A0

Rif. Italjet: 4404800149

Rif. Malaguti: 02404400

Adattabile su:

MBK/Yamaha scooter 50 tutti

Rif. MBK/Yamaha: 4CU/4V VH180000

<i>Cod. SGR</i>	<i>Cod. Ducati</i>	<i>Descrizione</i>
36.41011	641051010	motorino avviamento 12V/0,30KW/30 sec. - batteria 12V/7 Ah senso di rotazione a vista frontale: sx/antiorario (orario dal pignone) corpo Ø 61 mm. - lunghezza max (c/ingranaggio) 140 mm. - interasse fori 38 mm. ingranaggio 9 denti - Ø 11,5 mm. - lunghezza 17 mm. - base ingranaggio Ø 30 mm. - altezza 11 mm.

Prestazioni

A vuoto: 11,5V/max 25A/rotazione minima 10.000 giri
Sotto carico: 9,7V/85A/coppia minima 0,4 Nm/rotazione minima 6.000 giri
A rotore bloccato (spunto): 5,9V/max 200A/coppia minima 0,85 Nm



Di primo equipaggiamento su scooter 125/150 c/motore Minarelli:

Benelli Velvet 125/150

Italjet Millenium/Jupiter 125/150

Malaguti F12 125 • Madison 125/150

Rif. Benelli: R19010111A0

Rif. Italjet: 4874800179

Rif. Malaguti: 74800300

Adattabile su:

MBK/Yamaha Skyliner/Majesty 125/150/180 • Doodo/Teo's 125/150
Maxster/Thunder 125/150

Rif. MBK/Yamaha: 5DSH180000

Cod. SGR	Cod. Ducati	Descrizione
36.410301 (fig. 1)	641030000	motorino avviamento 12V/0,17KW/30 sec. - batteria 12V/4 Ah senso di rotazione a vista frontale: sx/antiorario (orario dal pignone) corpo Ø 39 mm. - lunghezza max (c/ingranaggio) 99,5 mm. - interasse fori 57 mm. ingranaggio 10 denti - Ø 7,3 mm. - lunghezza 17 mm. - base ingranaggio Ø 20,2 mm. x 5 mm.

Prestazioni

A vuoto: 11,4V/max 13A/rotazione minima 17.000 giri
Sotto carico: 9,7V/30A/coppia minima 0,125 Nm/rotazione minima 9.000 giri
A rotore bloccato (spunto): 6,8V/max 87A/coppia 0,32 Nm



Cod. SGR	Cod. Ducati	Descrizione
36.420301 (fig. 2)	642030102	rinvio per motorino avviamento 36.410301/0 pignone 14 denti - senso di rotazione dx/orario

Di primo equipaggiamento su:

Aprilia Habana 50/Custom
SR H₂O (motore Morini)
SR 50 Di-Tech • Scarabeo 50 Di-Tech
Derbi Atlantis 50/LC (99/01) • Predator 50/LC (98/01)

Rif. Aprilia (mot. avv.to): AP2QCA000455

Rif. Derbi (mot. avv.to): 00G03904891

**Per sostituire originale non Ducati accoppiare
sempre il rinvio 36.420301**

Adattabile su scooter 50 c/motori Derbi • Franco Morini

Suzuki (solo se accoppiato al rinvio 36.420301):

Cagiva Progress • Cucciolo

Derbi Atlantis • Predator • Hunter • Paddock

Benelli 491/Naked (motori Franco Morini)

Italjet Formula • Torpedo • Velocifero

Malaguti Crosser

Rizzato scooter vari

Suzuki Address • AP • AJ • ZZ • Sepia • Katana

Zillion • Estilete • Street Magic

Rif. Cagiva/ Derbi (mot. avv.to): 00G03901891

Rif. Benelli (mot. avv.to): R013434100000

Rif. Italjet (mot. avv.to): 337200050

Rif. Malaguti (mot. avv.to): 62211800

Rif. Suzuki (mot. avv.to): 31103-36000



Cod. SGR	Cod. Ducati	Descrizione
36.410451	641045110	motorino avviamento c/rinvio 12V/0,17KW/30 sec. - batteria 12V/4 Ah pignone 14 denti - senso di rotazione dx/orario lunghezza max (c/ingranaggio) 148,5 mm. - interasse fori 56 mm.

Prestazioni

A vuoto: 11,4V/max 13A/rotazione minima 2.800 giri
Sotto carico: 9,7V/30A/coppia minima 0,75 Nm/rotazione minima 1.500 giri
A rotore bloccato (spunto): 6,8V/max 87A/coppia minima 2,0 Nm

Di primo equipaggiamento su motori Minarelli AM6:

Aprilia RS 50 • Tuono 50

HM CRE 50 Baya/Deparage (03/>)

Malaguti CNK 50 Drakon (05)

MBK X-Power 50 (03/>)

Peugeot XPS 50 SM (03/>) • XR6E (03/>)

Yamaha TZR 50 (03/>)

Rif. Aprilia: AP8212367

Rif. HM: 4800180

Rif. Malaguti: 02411300

Rif. MBK: 4YVH180010

Rif. Peugeot: 754536

Rif. Yamaha: 4YVH180010

Adattabile su motori Minarelli AM345

(c/motorino avviamento Mitsuba):

Aprilia AF1 50 Futura/Europa (91/>) • RS 50 (92/>) • ET 50

Pegaso 50 • Classic 50 • RX 50 • Tuoreg/Rally/Wind 50

Rif. orig.: AP8212367



Ricambi volani Bosch

Cod. SGR	Cod. Ducati	Descrizione
36.96211043	696211043	bobina alta tensione interna Ø 28 mm. - spessore alette 10 mm.

Di primo equipaggiamento su impianti Bosch:

Bosch volani vari
Garelli Gulp • Flex • Euromoped
Guzzi Trotter (69/>)
JLO agricoli

Rif. Bosch: 2.204.211.043

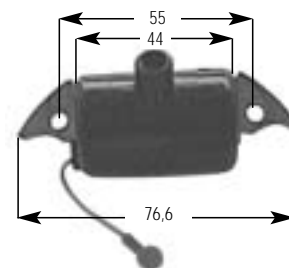

Cod. SGR	Cod. Ducati	Descrizione
36.96211051	696211051	bobina alta tensione interna Ø 23,6 mm. - spessore alette 10 mm.

Di primo equipaggiamento su impianti Bosch:

Bosch volani vari • **Garelli** • **F. Morini** Giromatic
Minarelli • **Kreidler** • **JLO** agricoli

Rif. Bosch: 2.204.211.051

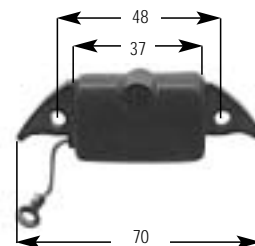

Cod. SGR	Cod. Ducati	Descrizione
36.9633050	69633050	condensatore mf. 0,18 - Ø 18 mm. x 23 mm.

Di primo equipaggiamento su impianti Bosch:

Aprilia Grillo (78/82) • Filo G1A (82) • Partner (76) • Under 18/23
AS Motori 75 AS/3PS (81/>) • AS1/4/21/26/42/46
Arkos 50 S • AQ 48 • AS 450 • SA 30 • SC 23/33
Bosch volani vari • **F. Morini** Giromatic
Garelli Flex • Eureka • Katia • Noi • Matic • Gulp
JLO 35 L/S (72) • 35/71 SP (76) • 77 L/MR/SP (81) • L 77 MRB (81)
 97 L/MR (81) • RM 101 (80) • L 152 (80)
Malaguti Dribbling (78)/Special (80) • Firebird 4 (81)
Minarelli V1 • V2
Solo 236/237/704/5/6/8/10/11/12/13/15/16 • 423 • 725/26/31/32 • Mars 25/40 • Top Raider 25/Mars
Stihl 085 • 041 • 045 • FS 410 AV • TS 350 • 045 AV
Ancillotti • **Cimatti** • **Fantic Motor** • **Fichtel & Sachs** • **Husqvarna**
Lem • **Peripoli** • **Testi** • **Kreidler** • **SWM** • **Zundapp**

Rif. Arkos: 050115 • Rif. Bosch: 2.207.330.050/41

Rif. F. Morini: 290026050/34050 • Rif. Minarelli: 8201306

Rif. Solo: 0520145 • Rif. Stihl: 111154043400



Indice codice articolo

16.436304	23,42	31.96829	22,48	32.9017	3,7,15,18,22,39,48	34.84811	18,19,26,34,43,44	34.90603	7,8,9,10,11,14,25,31
		31.96844	6,18,45,46	32.9018	13,22,39	34.8483	13,22,32,47	34.90604	7,8,9,10,11,
31.0820	4,43	31.96849	4,7,13,17,18,19,	32.9019	3,7,13,15,22,39	34.8484	22,25,33,47		16,20,21,29,54
31.1013	4,13,16,17,18,		21,25,26,43,44	32.9020	3,8,22,40,48	34.8487	3,7,8,15,18,22,33,48		
	19,21,25,26,43	31.96862	3,45	32.9021	18,40,50	34.8488	15,18,33,50	35.0307	9,10,16,17,54
31.1027	4,17,44	31.96869	3,45	32.9023	18,40,50	34.848810	18,33,51	35.0495	20,21,54
31.1028	4,13,18,21,25,44			32.9050	15,40,52	34.8520	4,5,6,7,8,9,10,11,	35.19021	19,52
31.1411	25,47	32.7610	3,5,6,15,17,18,				12,16,17,20,21,27,53,54	35.19022	19,52
			19,25,26,35	34.245100	27,30,53,54	34.8620	16,17,27	35.201201	3,13,19,22,53
31.141441	18,51	32.7611	3,5,15,19,20,25,26,35	34.6412	18,40,50	34.8621	5,6,7,8,9,10,	35.201202	3,13,19,22,53
31.142011	18,50	32.8910	12,23,24,36	34.64201	18,41,46		12,19,21,24,27	35.5439	16,17,53
31.142012	15,18,50,51	32.895414	6,18,36,45,46	34.64202	18,19,26,41,51	34.8637	7,8,9,10,11,		
31.14501	3,49	32.895416	3,36,45	34.6450	3,5,6,15,17,19,25,26,41		16,20,21,28,54	36.41010	3,5,6,15,17,18,19,
31.14502	3,49	32.8980	5,6,11,12,17,18,37	34.6460	5,15,19,20,26,41	34.8638	28		25,26,45,46,50,51,55
31.1452	3,7,8,15,18,22,48	32.8981	6,12,21,23,24,37,42	34.6460	5,15,19,20,26,41	34.8650	28	36.41011	5,15,19,20,26,55
31.222612	35	32.8987	25,37	34.830116	3,4,5,6,11,12,16,17,	34.8652	28	36.410301	3,7,49,56
31.7220	15,52	32.8990	4,5,6,7,8,11,12,13,16,		18,19,25,34,43,44,54	34.8680	11,29	36.410451	4,13,17,18,19,
31.7310	23,42		17,18,19,21,25,26,38,43,44	34.830180	15,34,52	34.86801	7,8,9,10,11,16,20,21,29		21,25,26,44,56
31.96469	4,17,18,43	32.8993	25,38	34.8343	12,21,23,24,34	34.8820	4,5,13,30	36.420301	49,56
31.96699	23	32.9011	13,15,38,47	34.8420	23,24,32	34.9050	5,15,19,20,26,31,52	36.96211043	57
31.96744	6,18,45,46	32.9012	15,25,38,47	34.8450	12,13,22,23,24,32	34.90501	5,15,19,31	36.96211051	57
31.96828	13,47	32.901605	18,39,51	34.8480	3,5,6,15,17,18,	34.9060	3,8,13,19,21,22,31,52,53	36.9633050	57
					19,25,32,45,46				

Cross reference codici Ducati/codici SGR

<i>Ducati</i> codice origine	<i>Ducati</i> codice ricambio	<i>Ducati</i> marcatura prodotto	<i>SGR</i> codice attuale	<i>SGR</i> ultimo codice	<i>SGR</i> codice originario
432 - BOBINE A.T. ESTERNE					
432 26 1000	432 76 1000	32 26 10	32.7610	32.7610/2	
432 26 1100	432 76 1100	32 26 11	32.7611	32.7611/0	
432 / 434 - CENTRALINE ELETTRONICHE / TRASDUTTORI					
432 39 1000	432 89 1000	32 39 10	32.8910	32.8910/5	
432 39 1010	432 89 1010	32 39 10 10	32.8910	32.8910/5	
432 39 1011	432 89 1011	32 39 10 11	32.9018	32.891011/2	
432 39 1200	432 89 1200	32 39 12	32.8910	32.8910/5	32.3912/1
432 39 2300	432 89 2300	32 39 23	32.8981	32.8931/1	32.8923/8
432 39 3100	432 89 3100	32 39 31	32.8981	32.8981/6	32.8931/1
432 39 3200	432 89 3200	32 39 32	32.8993	32.8933/7	32.8932/9
432 39 3300	432 89 3300	32 39 33	32.8993	32.8993/1	32.8933/7
432 39 3310	432 89 3310	32 39 33 10	32.8993	32.8993/1	32.8933/7
432 39 3600	432 89 3600	32 39 36	32.8981	32.8931/1	32.8936/0
432 39 3700	432 89 3700	32 39 37	32.8987	32.8987/3	32.8937/8
432 39 5300	432 89 5300	32 39 53	32.8981	32.8953/5	
432 39 5310	432 89 5310	32 39 53 10	32.8981	32.8953/5	
432 39 5414	432 89 5414	32 39 54 14	32.895414	32.895414/4	
432 39 5416	432 89 5416	32 39 54 16	32.895416	32.895416/9	
432 39 8000	432 89 8000	32 39 80	32.8980	32.8980/8	
432 39 8010	432 89 8010	32 39 80 10	32.8980	32.8980/8	
432 39 8100	432 89 8100	32 39 81	32.8981	32.8981/6	
432 39 8110	432 89 8110	32 39 81 10	32.8981	32.8981/6	
432 39 8112	432 89 8112	32 39 81 12	32.8981	32.8981/6	
432 39 8500	432 89 8500	32 39 85	32.8981	32.8981/6	32.8985/7
432 39 8510	432 89 8510	32 39 85 10	32.8981	32.8981/6	32.8985/7
432 39 8700	432 89 8700	32 39 87	32.8987	32.8987/3	
432 39 8710	432 89 8710	32 39 87 10	32.8987	32.8987/3	
432 39 8900	432 89 8900	32 39 89	32.8990	32.8990/7	32.8989/9
432 39 9000	432 89 9000	32 39 90	32.8990	32.8990/7	32.8990/7
432 39 9010	432 89 9010	32 39 90 10	32.8990	32.8990/7	
432 39 9017	432 89 9017	32 39 90 17	32.8990	32.8990/7	
432 39 9300	432 89 9300	32 39 93	32.8993	32.8993/1	
432 39 9310	432 89 9310	32 39 93 10	32.8993	32.8993/1	
432 40 1100	432 90 1100	32 40 11	32.9011	32.9011/1	
432 40 1200	432 90 1200	4012	32.9012	32.9012/9	
432 40 1600	432 90 1600	32 40 16	32.9011 / 32.9012	32.9016/0	
432 40 1605	432 90 1605	32 40 16 05	32.901605		
432 40 1700	432 90 1700	32 40 17	32.9017	32.9017/8	
432 40 1701	432 90 1701	32 40 17 01	32.9017		
432 40 1710	432 90 1710	32 40 17 10	32.9017		
432 40 1800	432 90 1800	32 40 18	32.9018	32.9018/6	
432 40 1801	432 90 1801	32 40 18 01	32.9018	32.9018/6	
432 40 1900	432 90 1900	32 40 19	32.9019	32.9019/4	
432 40 1901	432 90 1901	32 40 19 01	32.9019		
432 40 2000	432 90 2000	32 40 20	32.9020	32.9020/2	
432 40 2001	432 90 2001	32 40 20 01	32.9020		
432 40 2100	432 90 2100	32 40 21	32.9021	32.9021/0	
432 40 2300	432 90 2300	32 40 23	32.9023	32.9023/6	
432 40 5000	432 90 5000	32 40 50	32.9050	32.9050/9	
432 40 5001	432 90 5001	32 40 50 01	32.9050		

Ducati <i>codice origine</i>	Ducati <i>codice ricambio</i>	Ducati <i>marcatura prodotto</i>	SGR <i>codice attuale</i>	SGR <i>ultimo codice</i>	SGR <i>codice originario</i>
434 14 1101	434 64 1101	34 14 11 01	34.6412		
434 14 1102	434 64 1102	34 14 11 02	34.6412		
434 14 1103	434 64 1103	34 14 11 03	34.6412		
434 14 1104	434 64 1104	34 14 11 04	34.6412		
434 14 1105	434 64 1105	34 14 11 05	34.6412		
434 14 1112	434 64 1112	34 14 11 12	34.6412		
434 14 2010	434 64 2010	34 14 20	34.64201		
434 14 2020	434 64 2020	14 20 20	34.64202		
434 14 5000	434 64 5000	34 14 50	34.6450	34.6450/0	
434 14 6000	434 64 6000	34 14 60	34.6460	34.6460/9	
434 14 6020	434 64 6020	34 14 60 20	34.6460		

434 - REGOLATORI

434 31 4200	434 81 4200	34 31 42	34.8520	34.8152/0	34.8142/1
434 31 5200	434 81 5200	34 31 52	34.8520	34.8520/8	34.8152/0
434 31 5300	434 81 5300	34 31 53	34.8520	34.8152/0	34.8153/8
434 31 6200	434 81 6200	34 31 62	34.8520	34.8152/0	34.8162/9
434 31 8200	434 81 8200	34 31 82	34.8520	34.8152/0	34.8182/7
434 31 9200	434 81 9200	34 31 92	34.8520	34.8152/0	34.8192/6
434 32 6200	434 82 6200	34 32 62	34.8621	34.8621/4	34.8262/7
434 32 6300	434 82 6300	34 32 63	34.8621	34.8621/4	34.8263/5
434 32 9200	434 82 9200	34 32 92	34.8621	34.8621/4	34.8292/8
434 33 0100	434 83 0100	34 33 01	34.830116	34.8301/3	34.8301/3
434 33 0116	434 83 0116	34 33 01 16	34.830116	34.830116/9	34.830116/9
434 33 0180	434 83 0180	34 33 01 80	34.830180	34.830180/5	34.830180/5
434 33 4300	434 83 4300	34 33 43	34.8343	34.8343/5	
434 33 4400	434 83 4400	34 33 44	34.8343	34.8343/5	34.8344/3
434 33 6300	434 83 6300	34 33 63	34.8343	34.836302/9	34.8363/3
434 33 6302	434 83 6302	34 33 63 02	34.8343	34.8343/5	34.836302/9
434 33 7300	434 83 7300	34 33 73	34.8343	34.8343/5	34.8373/2
434 34 1200	434 84 1200	34 34 12	34.8450	34.8450/8	34.8412/8
434 34 1300	434 84 1300	34 34 13	34.8450	34.8412/8	34.8413/6
434 34 2000	434 84 2000	34 84 20	34.8420	34.8420/1	
434 34 5000	434 84 5000	34 34 50	34.8450	34.8450/8	34.8450/8
434 34 5200	434 84 5200	34 34 52	34.8450	34.8450/8	
434 34 8000	434 84 8000	3480	34.8480	34.8480/5	34.8480/5
434 34 8100	434 84 8100	3481	34.8480	34.8480/5	
434 34 8101	434 84 8101	3481	34.8480	34.8480/5	
434 34 8110	434 84 8110	8110	34.84811	34.84811/9	
434 34 8200	434 84 8200	34 34 82	34.8483 / 34.8484	34.8482/1	
434 34 8300	434 84 8300	34 34 83	34.8483	34.8483/9	
434 34 8400	434 84 8400	34 34 84	34.8484	34.8484/7	
434 34 8600	434 84 8600	34 34 86	34.8488	34.8486/2	
434 34 8700	434 84 8700	34 87 00	34.8487	34.8487/0	
434 34 8701	434 84 8701	34 87 01	34.8487		
434 34 8800	434 84 8800	34 34 88	34.8488	34.8488/8	
434 34 8810	434 84 8810	34 88 10	34.848810		
434 35 0100	434 85 0100	34 35 01	34.8520	34.8520/8	34.8501/8
434 35 0200	434 85 0200	34 35 02	34.8520	34.8520/8	34.8502/6
434 35 0300	434 85 0300	34 35 03	34.8520	34.8502/6	34.8503/4
434 35 1000	434 85 1000	34 35 10	34.8520	34.8520/8	34.8510/9
434 35 1100	434 85 1100	34 35 11	34.8520	34.8520/8	34.8511/7
434 35 1200	434 85 1200	34 35 12	34.8520	34.8520/8	34.8512/5
434 35 1300	434 85 1300	34 35 13	34.8520	34.8520/8	34.8513/3
434 35 1400	434 85 1400	34 35 14	34.8520	34.8520/8	34.8514/1

<i>Ducati</i> <i>codice origine</i>	<i>Ducati</i> <i>codice ricambio</i>	<i>Ducati</i> <i>marcatura prodotto</i>	<i>SGR</i> <i>codice attuale</i>	<i>SGR</i> <i>ultimo codice</i>	<i>SGR</i> <i>codice originario</i>
434 35 1500	434 85 1500	34 35 15	34.8520	34.8520/8	34.8515/8
434 35 2000	434 85 2000	34 35 20	34.8520	34.8520/8	
434 35 2400	434 85 2400	34 35 24	34.8520	34.8520/8	34.8524/0
434 35 2500	434 85 2500	34 35 25	34.8520	34.8520/8	34.8525/7
434 35 2600	434 85 2600	34 35 26	34.8520	34.8520/8	34.8526/5
434 35 4200	434 85 4200	34 35 42	34.8520	34.8520/8	34.8542/2
434 35 5200	434 85 5200	34 35 52	34.8520	34.8502/6	34.8552/1
434 35 8200	434 85 8200	34 35 82	34.8520	34.8511/7	34.8582/8
434 35 9200	434 85 9200	34 35 92	34.8520	34.8512/5	34.8592/7
434 35 9300	434 85 9300	34 35 93	34.8520	34.8520/8	34.8593/5
434 36 2000	434 86 2000	34 36 20	34.8620	34.8620/6	
434 36 2100	434 86 2100	34 36 21	34.8621	34.8621/4	
434 36 2600	434 86 2600	34 36 26	34.8638	34.8626/3	
434 36 2700	434 86 2700	34 36 27	34.8637	34.8637/0	34.8627/1
434 36 2800	434 86 2800	34 36 28	34.8637	34.8637/0	34.8628/9
434 36 2900	434 86 2900	34 36 29	34.8637	34.8637/0	34.8629/7
434 36 3000	434 86 3000	34 36 30	34.8631	34.8631/3	34.8630/5
434 36 3100	434 86 3100	34 36 31	34.8631	34.8631/3	
434 36 3200	434 86 3200	34 36 32	34.8637		
434 36 3400	434 86 3400	34 36 34	34.8637		
434 36 3700	434 86 3700	34 36 37	34.8637	34.8637/0	
434 36 3800	434 86 3800	34 36 38	34.8638	34.8638/8	
434 36 5002	434 86 5002	34 36 50 02	34.8650		
434 36 5202	434 86 5202	34 36 52 02	34.8652		
434 36 6200	434 86 6200	34 36 62	34.8620	34.8620/6	34.8662/8
434 36 6300	434 86 6300	34 36 63	34.8620	34.8620/6	34.8663/6
434 36 8000	434 86 8000	34 36 80	34.8680	34.8680/0	
434 36 8001	434 86 8001	34 36 80 01	34.86801	34.86801/8	
434 36 9200	434 86 9200	34 36 92	34.8620	34.8620/6	34.8692/5
434 36 9300	434 86 9300	34 36 93	34.8620	34.8620/6	34.8693/3
434 38 2000	434 88 2000	34 38 20	34.8820	34.8820/2	
434 38 7000	434 88 7000	34 38 70	34.8820	34.8875/6	34.8870/7
434 38 7500	434 88 7500	34 38 75	34.8820	34.8820/2	34.8875/6
434 38 8000	434 88 8000	34 38 80	34.8820		
434 40 5000P	434 90 5000P	34 40 50	34.9050	34.9050/5	
434 40 5000	434 90 5000	34 40 50	34.90501	34.90501/8	
434 40 6000	434 90 6000	34 40 60	34.9060	34.9060/4	
434 40 6001	434 90 6001	34 40 60 01	34.9060	34.9060/4	
434 40 6002	434 90 6002	34 40 60 02	34.9060	34.9060/4	
434 40 6003	434 90 6003	34 40 60 03	34.9060	34.9060/4	
434 40 6030	434 90 6030	34 40 60 30	34.90603	34.90603/2	
434 40 6040	434 90 6040	34 40 60 40	34.90604	34.90604	
434 41 1200	434 91 1200	34 41 12	34.8520	34.8142/1	34.9112
434 41 1250	434 91 1250	34 41 12 50	34.8520	34.8152/0	34.8142/1
434 41 1300	434 91 1300	34 41 13	34.8520	34.8142/1	34.9113
434 41 1350	434 91 1350	34 41 13 50	34.8520	34.8152/0	34.8142/1
434 41 1400	434 91 1400	34 41 14	34.8520	34.8142/1	34.9114
434 41 1450	434 91 1450	34 41 14 50	34.8520	34.8152/0	34.8142/1
434 41 4400	434 91 4400	34 41 44	34.8520	34.8152/0	34.8142/1
434 41 6300	434 91 6300	34 41 63	34.8520	34.8182/7	34.9163
434 41 6350	434 91 6350	34 41 63 50	34.8520	34.8152/0	34.8182/7
434 41 6400	434 91 6400	34 41 64	34.8520	34.8182/7	34.9164
434 41 6450	434 91 6450	34 41 64 50	34.8520	34.8152/0	34.8182/7
434 42 1200	434 92 1200	34 42 12	34.8621	34.8262/7	34.9212
434 42 6200	434 92 6200	34 42 62	34.8621	34.8262/7	34.9262

<i>Ducati</i> <i>codice origine</i>	<i>Ducati</i> <i>codice ricambio</i>	<i>Ducati</i> <i>marcatura prodotto</i>	<i>SGR</i> <i>codice attuale</i>	<i>SGR</i> <i>ultimo codice</i>	<i>SGR</i> <i>codice originario</i>
434 44 0200	434 94 0200	34 44 02 00	34.8480	34.8480/5	34.9402/8
434 45 1200	434 95 1200	34 45 12	34.8520	34.8542/2	34.9512
434 45 1250	434 95 1250	34 45 12 50	34.8520	34.8501/8	34.8542/2
434 45 1300	434 95 1300	34 45 13	34.8520	34.8542/2	34.9513
434 45 1350	434 95 1350	34 45 13 50	34.8520	34.8501/8	34.8542/2
434 45 6300	434 95 6300	34 45 63	34.8520	34.8511/7	34.9563
434 45 6350	434 95 6350	34 45 63 50	34.8520	34.8511/7	34.8582/8
434 45 6400	434 95 6400	34 45 64	34.8520	34.8511/7	34.9564
434 45 6450	434 95 6450	34 45 64 50	34.8520	34.8511/7	34.8582/8
434 45 6500	434 95 6500	34 45 65	34.8520	34.8511/7	34.8582/8
434 45 6550	434 95 6550	34 45 65 50	34.8520	34.8511/7	34.8582/8

4034 - REGOLATORI

4034 22 1500		34 22 15	34.8520	34.8812/9	34.7215/6
4034 35 0100	4034 85 0100	34 35 01	34.8520	34.8520/8	34.8501/8
4034 35 0200	4034 85 0200	34 35 02	34.8520	34.8520/8	34.8502/6
4034 35 0300	4034 85 0300	34 35 03	34.8520	34.8502/6	34.8503/4
4034 35 5200	4034 85 5200	34 35 52	34.8520	34.8502/6	34.8552/1
4034 35 8200	4034 85 8200	34 35 82	34.8520	34.8511/7	34.8582/8
4034 35 9200	4034 85 9200	34 35 92	34.8520	34.8512/5	34.8592/7
4034 35 9300	4034 85 9300	34 35 93	34.8520	34.8520/8	34.8593/5
4034 38 1200	4034 88 1200	34 38 12	34.8520	34.8142/1	34.8812/9
4034 41 1200	4034 91 1200	34 41 12	34.8520	34.8142/1	34.9112
4034 41 1250	4034 91 1250	34 41 12 50	34.8520	34.8152/0	34.8142/1
4034 41 1300	4034 91 1300	34 41 13	34.8520	34.8142/1	34.9113
4034 41 1350	4034 91 1350	34 41 13 50	34.8520	34.8152/0	34.8142/1
4034 41 1400	4034 91 1400	34 41 14	34.8520	34.8142/1	34.9114
4034 41 1450	4034 91 1450	34 41 14 50	34.8520	34.8152/0	34.8142/1
4034 41 4400	4034 91 4400	34 41 44	34.8520	34.8152/0	34.8142/1
4034 41 6300	4034 91 6300	34 41 63	34.8520	34.8182/7	34.9163
4034 41 6350	4034 91 6350	34 41 63 50	34.8520	34.8152/0	34.8182/7
4034 41 6400	4034 91 6400	34 41 64	34.8520	34.8182/7	34.9164
4034 41 6450	4034 91 6450	34 41 64 50	34.8520	34.8152/0	34.8182/7
4034 42 1200	4034 92 1200	34 42 12	34.8621	34.8262/7	34.9212
4034 42 6200	4034 92 6200	34 42 62	34.8621	34.8262/7	34.9262
4034 45 1200	4034 95 1200	34 45 12	34.8520	34.8542/2	34.9512
4034 45 1250	4034 95 1250	34 45 12 50	34.8520	34.8501/8	34.8542/2
4034 45 1300	4034 95 1300	34 45 13	34.8520	34.8542/2	34.9513
4034 45 1350	4034 95 1350	34 45 13 50	34.8520	34.8501/8	34.8542/2
4034 45 6300	4034 95 6300	34 45 63	34.8520	34.8511/7	34.9563
4034 45 6350	4034 95 6350	34 45 63 50	34.8520	34.8511/7	34.8582/8
4034 45 6400	4034 95 6400	34 45 64	34.8520	34.8511/7	34.9564
4034 45 6450	4034 95 6450	34 45 64 50	34.8520	34.8511/7	34.8582/8
4034 45 6500	4034 95 6500	34 45 65	34.8520	34.8511/7	34.8582/8
4034 45 6550	4034 95 6550	34 45 65 50	34.8520	34.8511/7	34.8582/8

431 - ROTORI, STATORI, VOLANI ELETTRONICI

431 08 1200		31 08 12	31.1013	31.1012/9	31.0812/3
431 08 1210		31 08 12 10	31.1013	31.10121/5	31.08121/9
431 08 1212		31 08 12 12	31.1013	31.1012/9	31.0812/3
431 08 1300		31 08 13	31.1013	31.1012/9	31.0813/1
431 08 1500		31 08 15	31.1013	31.1012/9	31.0815/6
431 08 2000		31 08 20	31.0820	31.0820/6	
431 08 2012		31 08 20 12	31.0820	31.0820/6	
431 08 2400		31 08 24	31.1013	31.1012/9	31.0824/9

<i>Ducati</i> <i>codice origine</i>	<i>Ducati</i> <i>codice ricambio</i>	<i>Ducati</i> <i>marcatura prodotto</i>	<i>SGR</i> <i>codice attuale</i>	<i>SGR</i> <i>ultimo codice</i>	<i>SGR</i> <i>codice originario</i>
431 08 2500		31 08 25	31.1027	31.1025/1	31.0825/5
431 08 2520		31 08 25 20	31.1027	31.1025/1	
431 08 5022		31 08 50 22	31.0820		
431 08 5212		31 08 52 12	31.1013		
431 09 1200		31 09 12	31.1013	31.0812/3	31.0912/1
431 09 1304		31 09 13 04	31.1013	31.0813/1	31.091304/1
431 09 1504		31 09 15 04	31.1013	31.0815/6	31.091504/6
431 09 2000		31 09 20	31.0820	31.0820/6	
431 10 1200		31 10 12	31.1013	31.1013/7	31.1012/9
431 10 1300		31 10 13	31.1013	31.1013/7	
431 10 1311		31 10 13 11	31.1013		
431 10 2500		31 10 25	31.1027	31.1027/7	31.1025/1
431 10 2600		31 10 26	31.1028	31.1028/5	31.1026/9
431 10 2700		31 10 27	31.1027	31.1027/7	
431 10 2701		31 10 27 01	31.1027		
431 10 2800		31 10 28	31.1028	31.1028/5	
431 10 2811		31 10 28 11	31.1028		
431 10 5000		31 10 50	31.96862	31.1063/2	
431 10 6200		31 10 62	31.96844	31.1062/4	
431 10 6222		31 10 62 22	31.96844	31.1062/4	
431 10 6300		31 10 63	31.96862	31.1063/2	
431 14 1100		31 14 11	31.1411	31.1411/3	
431 14 1410		31 14 14 10	31.1411		
431 14 1420		31 14 14 20	31.1411		
431 14 1440		31 14 14 40	31.141441+31.142012		
431 14 1441		31 14 14 41	31.141441		
431 14 1520		31 14 15 20	31.1452	31.1452/7	
431 14 2000		31 14 20	31.142011+31.142012		
431 14 2011		31 14 20 11	31.142011		
431 14 2012		31 14 20 12	31.142012		
431 14 2016		31 14 20 16	31.142012		
431 14 5000		31 14 50	31.14501+31.14502	31.1450/1	
431 14 5001		31 14 50 01	31.14501		
431 14 5002		31 14 50 02	31.14502		

631 - ROTORI, STATORI, VOLANI ELETTRONICI

631 73 1068			31.7310	31.7310	31.731069/6
38 31 73 1299			31.7310	31.731069/6	31.731299/9
631 93 6304			16.436304	16.436304/6	31.936304/0
631 96 4690			31.96469		
631 96 4720			31.96469	31.96472/9	31.96472/9
631 96 7380			31.96869		
631 96 7440			31.96744	31.96744	
631 96 7900			31.96744	31.96790	
631 96 7910			31.96869	31.96791	
631 96 8280			31.96828		
631 96 8440		31 10 62	31.96844		
631 96 8490			31.96849	31.96849	
631 96 8620		31 10 63	31.96862		
631 96 8670			31.96849		
631 96 8690			31.96869	31.96869	

<i>Ducati</i> <i>codice origine</i>	<i>Ducati</i> <i>codice ricambio</i>	<i>Ducati</i> <i>marcatatura prodotto</i>	<i>SGR</i> <i>codice attuale</i>	<i>SGR</i> <i>ultimo codice</i>	<i>SGR</i> <i>codice originario</i>
435 - ROTORI, STATORI					
435 19 0021			35.19021		
435 19 0022			35.19022		
435 20 1201			35.201201	35.201201/7	
435 20 1202			35.201202	35.201202/5	
435- ALTERNATORI					
435 03 0300		35 03 03	35.0307	35.0306/7	35.0303
435 03 0600		35 03 06	35.0307	35.0307/5	35.0306/7
435 03 0700		35 03 07	35.0307	35.0307/5	
435 03 0800		35 03 08	35.0307	35.0308/3	
435 03 1300		35 03 13	35.0307	35.0308/3	35.0313/3
435 04 2000		35 04 20	35.0495		
435 04 9002			35.0495		
435 04 9300			35.0495		
435 04 9400			35.0495		
435 04 9500			35.0495	35.0495/8	
435 04 9600			35.0495	35.0496/6	
435 54 3900			35.5439	35.5439/1	
435 54 3910			35.5439		
435 54 4900			35.5439	35.5439/1	35.5449/0
435 54 5000			35.5439	35.5439/1	
435 54 5010			35.5439	35.5439/1	
4035 - ALTERNATORI					
4035 01 0100		35 01 01	35.0307	35.0313/3	35.0101
4035 01 0300		35 01 03	35.0307	35.0313/3	35.0103
4035 50 3000		35 50 30	35.5439	35.5439/1	35.5030
4035 50 3100		35 50 31	35.5439	35.5439/1	35.5031
4035 50 3500		35 50 35	35.5439	35.5439/1	35.5035
4035 50 3600		35 50 36	35.5439	35.5439/1	35.5036
4035 50 3700		35 50 37	35.5439	35.5439/1	35.5037
4035 50 3800		35 50 38	35.5439	35.5439/1	35.5038
4035 50 7300		35 50 73	35.5439	35.5439/1	35.5073
4035 50 7600		35 50 76	35.5439	35.5439/1	35.5076
4035 50 7700		35 50 77	35.5439	35.5439/1	35.5077
4035 50 9100		35 50 91	35.5439	35.5439/1	35.5091
4035 55 3100		35 55 31	35.5439	35.5439/1	35.5531
4035 55 3800		35 55 38	35.5439	35.5439/1	35.5538
4035 55 3900		35 55 39	35.5439	35.5439/1	35.5539
4035 55 3902		35 55 39 02	35.5439	35.5439/1	35.553902
441 - MOTORINI AVVIAMENTO					
441 01 0000	641 01 0000		36.41010	36.41010/8	
441 01 0005	641 01 0005		36.41010		
441 03 0000	641 03 0000		36.410301		
441 03 0104	641 03 0104		36.410301	36.410301/0	
441 04 5100	641 04 5100		36.410451	36.410451/3	
441 04 5101	641 04 5101		36.410451	36.410451/3	
441 04 5110	641 04 5110		36.410451		
441 05 1000	641 05 1000		36.41011	36.41011/6	
441 05 1010	641 05 1010		36.41011		

Schemi di inserzione dei regolatori in serie "a ponte" e "controfase" con circuito spia

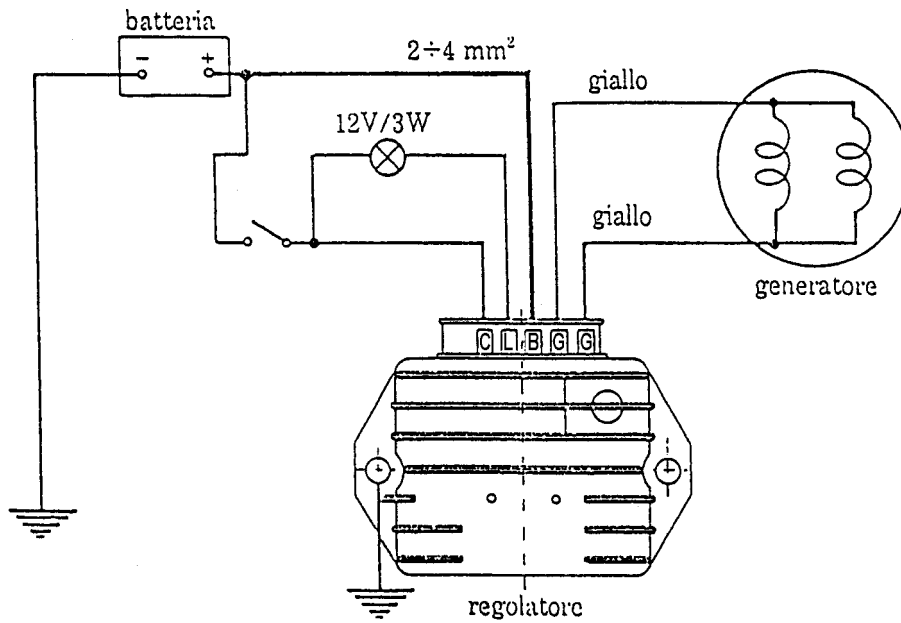

Schema d'inserzione dei regolatori "a ponte" dotati di circuito spia (L) per lampadina segnalatrice di carica

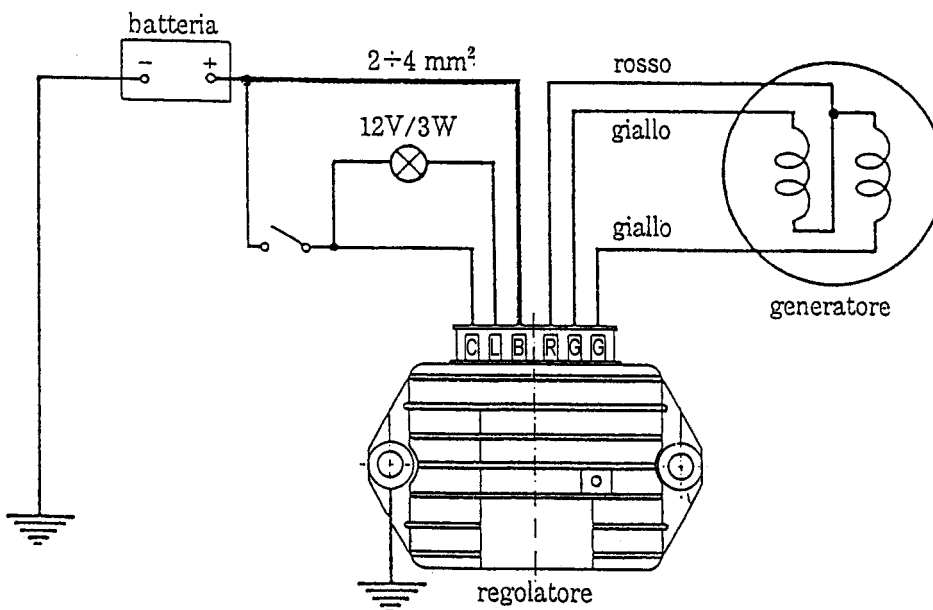

Schema d'inserzione dei regolatori "controfase" dotati di circuito spia (L) per lampadina segnalatrice di carica